

B15-180



Krótki opis

Kolanko 15°, ciągnione z uszczelnieniem pierścieniem tocznym do przewodów ze szwem spiralnym, DN 180

Numer katalogowy

0055.0343

Dane Techniczne

Rodzaj montażu	Montaż podtynkowy
temperatura otoczenia	60 °C
Jednostka opakowaniowa	1 sztuka
Asortyment	K
GTIN (EAN)	4012799553434

Rysunek wymiarowy [mm]

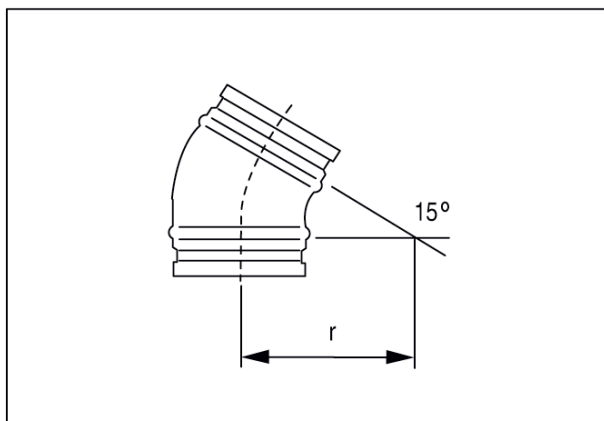

DN
180

DN = R