

B30-125



Krótki opis

Kolanko 30°, ciągnięte z uszczelnieniem pierścieniem tocznym do przewodów ze szwem spiralnym, DN 125

Numer katalogowy

0055.0333

Dane Techniczne

Rodzaj montażu	Montaż podtynkowy
temperatura otoczenia	60 °C
Jednostka opakowaniowa	1 sztuka
Asortyment	K
GTIN (EAN)	4012799553335

Rysunek wymiarowy [mm]

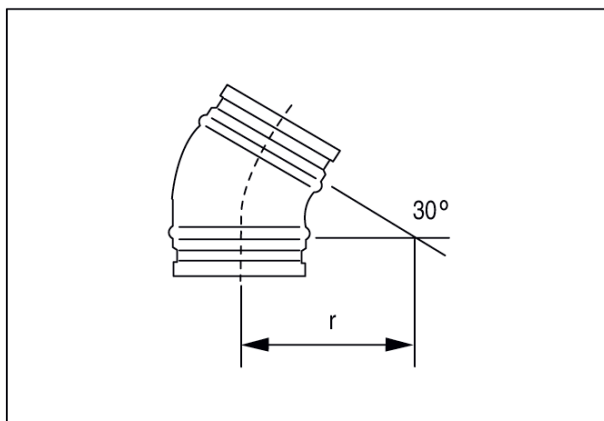

DN
125

DN = R