

# B30-180



## Krótki opis

Kolanko 30°, ciągnięte z uszczelnieniem pierścieniem tocznym do przewodów ze szwem spiralnym, DN 180

Numer katalogowy

0055.0336

## Dane Techniczne

Rodzaj montażu	Montaż podtynkowy
temperatura otoczenia	60 °C
Jednostka opakowaniowa	1 sztuka
Asortyment	K
GTIN (EAN)	4012799553366

## Rysunek wymiarowy [mm]

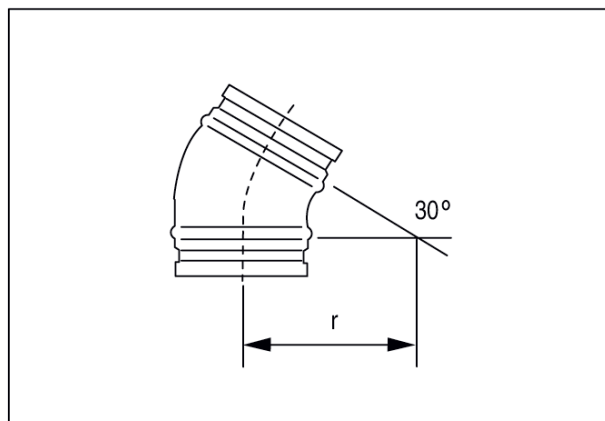

DN  
180

DN = R