

B30-80



Krótki opis

Kolanko 30°, ciągnięte z uszczelnieniem pierścieniem tocznym do przewodów ze szwem spiralnym, DN 80

Numer katalogowy

0055.0331

Dane Techniczne

Rodzaj montażu	Montaż podtynkowy
temperatura otoczenia	60 °C
Jednostka opakowaniowa	1 sztuka
Asortyment	K
GTIN (EAN)	4012799553311

Rysunek wymiarowy [mm]

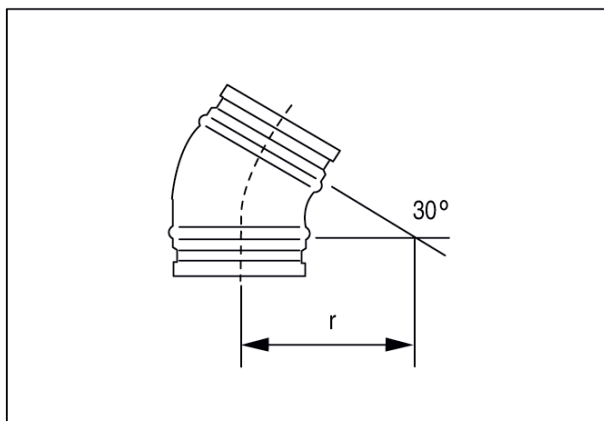

DN
80

DN = R