

B45-200



Krótki opis

Kolanko 45°, ciagnione, do przewodów ze szwem spiralnym, wraz z uszczelką wargową, DN 200

Numer katalogowy

0055.0330

Dane Techniczne

Rodzaj montażu	Montaż podtynkowy
Materiał	Blacha stalowa
Wielkość nominalna	200 mm
temperatura otoczenia	60 °C
Jednostka opakowaniowa	1 sztuka
Asortyment	K
GTIN (EAN)	4012799553304

Rysunek wymiarowy [mm]

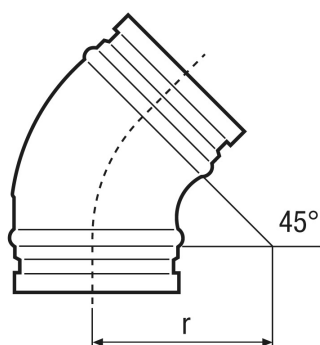

DN	200
DN = R	