

B60-125



Krótki opis

Kolanko 60°, ciągnione z uszczelnieniem pierścieniem tocznym do przewodów ze szwem spiralnym, DN 125

Numer katalogowy

0055.0319

Dane Techniczne

Rodzaj montażu	Montaż podtynkowy
temperatura otoczenia	60 °C
Jednostka opakowaniowa	1 sztuka
Asortyment	K
GTIN (EAN)	4012799553199

Rysunek wymiarowy [mm]

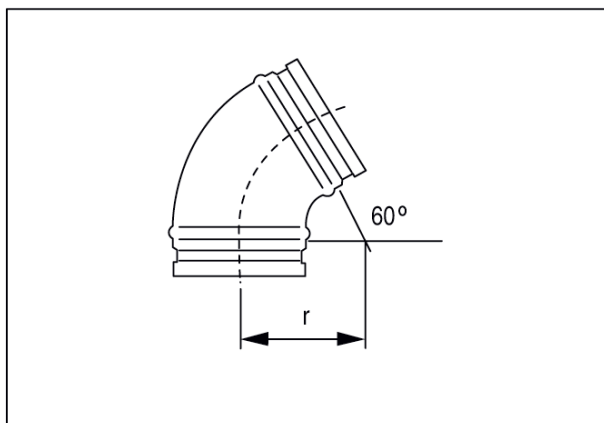

DN
125

DN = R