

B90-200



Krótki opis

Kolanko 90°, ciągnione, do przewodów ze szwem spiralnym, wraz z uszczelką wargową, DN 200

Numer katalogowy

0055.0316

Dane Techniczne

Rodzaj montażu	Montaż podtynkowy
Materiał	Blacha stalowa
Wielkość nominalna	200 mm
temperatura otoczenia	60 °C
Jednostka opakowaniowa	1 sztuka
Asortyment	K
GTIN (EAN)	4012799553168

Rysunek wymiarowy [mm]

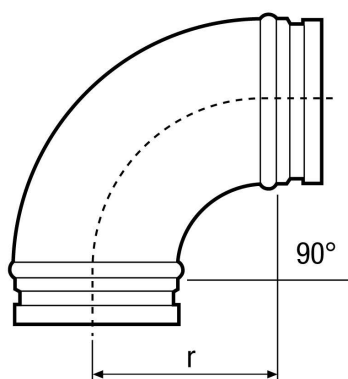

DN
200

r = 125