

DK 160



Krótki opis

Przepustnica z uszczelnieniem pierścieniem tocznym do przewodów ze szwem spiralnym, DN 160

Numer katalogowy

0092.0416

Dane Techniczne

Rodzaj montażu	Montaż podtynkowy
temperatura otoczenia	60 °C
Jednostka opakowaniowa	1 sztuka
Asortyment	K
GTIN (EAN)	4012799924166

Rysunek wymiarowy [mm]

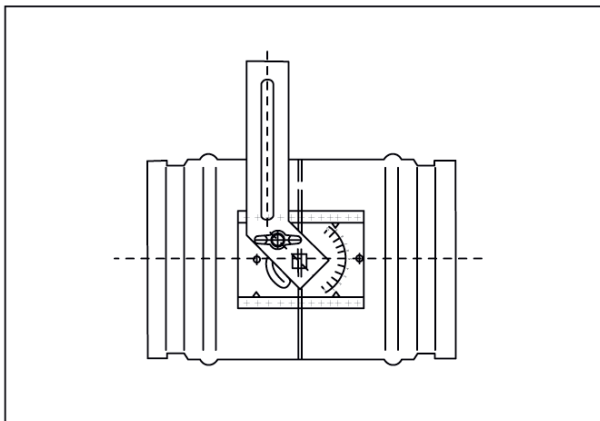

DN

160