

DK 200



Krótki opis

Przepustnica z uszczelnieniem pierścieniem tocznym do przewodów ze szwem spiralnym, DN 200

Numer katalogowy

0092.0418

Dane Techniczne

Rodzaj montażu	Montaż podtynkowy
temperatura otoczenia	60 °C
Jednostka opakowaniowa	1 sztuka
Asortyment	K
GTIN (EAN)	4012799924180

Rysunek wymiarowy [mm]

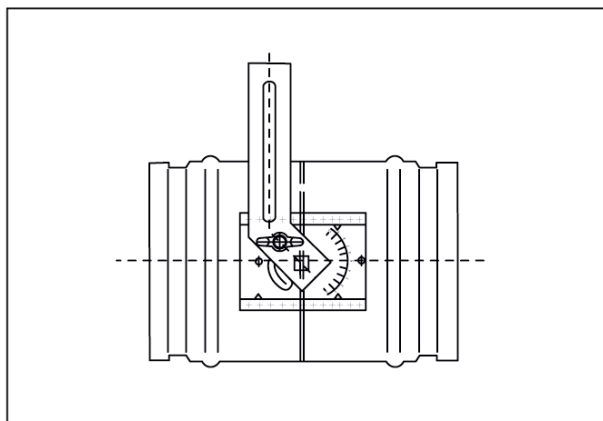

DN

200