

ELA 45



Krótki opis

Króciec elastyczny do dźwiękochłonnego i tłumiącego drgania łączenia kanałów wentylacyjnych, DN 450

Numer katalogowy

0092.0270

Dane Techniczne

Materiał kołnierza	Stal, ocynkowana
Materiał złącza elastycznego	Tworzywo sztuczne
Ciężar	3,29 kg
Ciężar z opakowaniem	3,3 kg
Przystosowane do wielkości nominalnej	450 mm
Szerokość	510 mm
wysokość	510 mm
Głębokość	220 mm
Szerokość z opakowaniem	510 mm
Wysokość z opakowaniem	510 mm
Głębokość z opakowaniem	220 mm
Jednostka opakowaniowa	1 sztuka
Asortyment	C
GTIN (EAN)	4012799922704

Rysunek wymiarowy [mm]

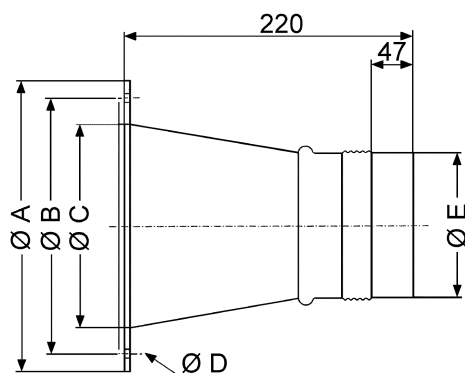

A	B	C	D	E
510	487	457	9,5	447