

ELM 28



Krótki opis

Złącze elastyczne do dźwiękochłonnego i tłumiącego drgania montażu wentylatorów kanałowych ERM, DN 280

Numer katalogowy

0092.0120

Dane Techniczne

Materiał	Tworzywo sztuczne
Kolor	srebrnoszary
Ciężar	0,1 kg
Ciężar z opakowaniem	0,15 kg
Przystosowane do wielkości nominalnej	280 mm
Szerokość	280 mm
wysokość	280 mm
Głębokość	110 mm
Szerokość z opakowaniem	230 mm
Wysokość z opakowaniem	45 mm
Głębokość z opakowaniem	115 mm
temperatura otoczenia	50 °C
Jednostka opakowaniowa	1 sztuka
Asortyment	C
GTIN (EAN)	4012799921202

ELM 28

Rysunek wymiarowy [mm]

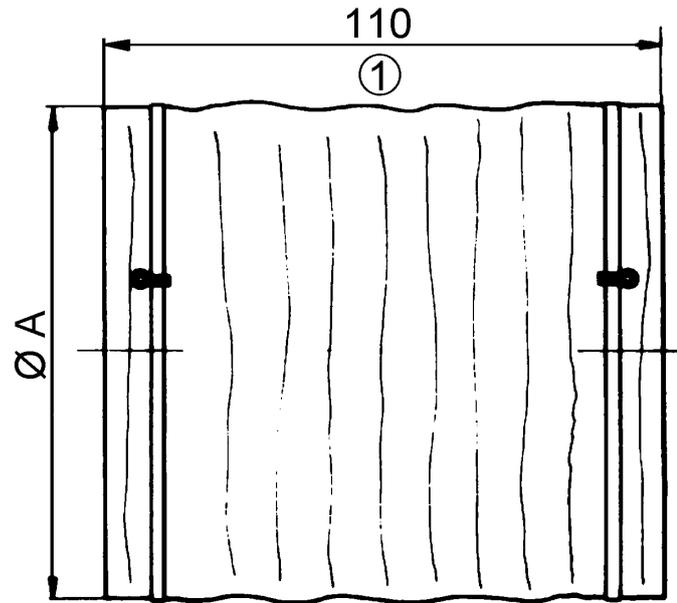

A
280

① Długość w stanie rozciągniętym