

# ELR 15



## Krótki opis

Obejma mocująca do dźwiękochłonnego i tłumiącego drgania montażu wentylatorów kanałowych, DN 150

Numer katalogowy

0092.0578

## Dane Techniczne

Materiał	Blacha stalowa, cynkowana
Ciężar	0,22 kg
Ciężar z opakowaniem	0,22 kg
Przystosowane do wielkości nominalnej	150 mm
Szerokość	172 mm
wysokość	172 mm
Głębokość	60 mm
Szerokość z opakowaniem	172 mm
Wysokość z opakowaniem	172 mm
Głębokość z opakowaniem	60 mm
Jednostka opakowaniowa	1 sztuka
Asortyment	C
GTIN (EAN)	4012799925781

## Rysunek wymiarowy [mm]

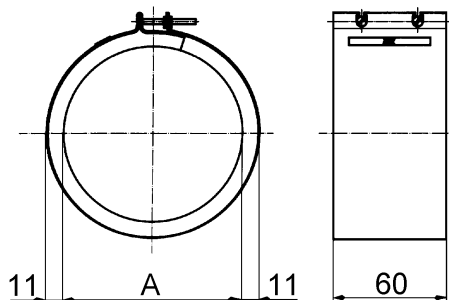

A

150

Widok w stanie zabudowanym, dostawa realizowana jest w postaci wyprostowanej