

ELR 25



Krótki opis

Obejma mocująca do dźwiękochłonnego i tłumiącego drgania montażu wentylatorów kanałowych, DN 250

Numer katalogowy

0092.0113

Dane Techniczne

Materiał	Blacha stalowa, cynkowana
Ciężar	0,3 kg
Ciężar z opakowaniem	0,32 kg
Przystosowane do wielkości nominalnej	250 mm
Szerokość	272 mm
wysokość	272 mm
Głębokość	60 mm
Szerokość z opakowaniem	272 mm
Wysokość z opakowaniem	272 mm
Głębokość z opakowaniem	60 mm
Jednostka opakowaniowa	1 sztuka
Asortyment	C
GTIN (EAN)	4012799921134

Rysunek wymiarowy [mm]

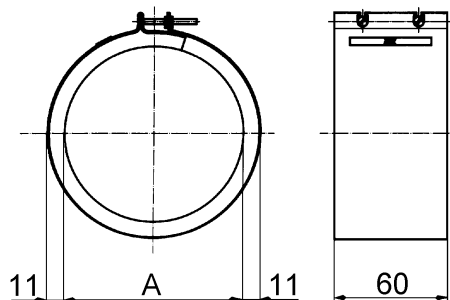

A

250

Widok w stanie zabudowanym, dostawa realizowana jest w postaci wyprostowanej