

ELR 40



Krótki opis

Obejma mocująca do dźwiękochłonnego i tłumiącego drgania montażu wentylatorów kanałowych, DN 400

Numer katalogowy

0092.0116

Dane Techniczne

Materiał	Blacha stalowa, cynkowana
Ciężar	0,5 kg
Ciężar z opakowaniem	0,51 kg
Przystosowane do wielkości nominalnej	400 mm
Szerokość	422 mm
wysokość	422 mm
Głębokość	60 mm
Szerokość z opakowaniem	422 mm
Wysokość z opakowaniem	422 mm
Głębokość z opakowaniem	60 mm
Jednostka opakowaniowa	1 sztuka
Asortyment	C
GTIN (EAN)	4012799921165

Rysunek wymiarowy [mm]

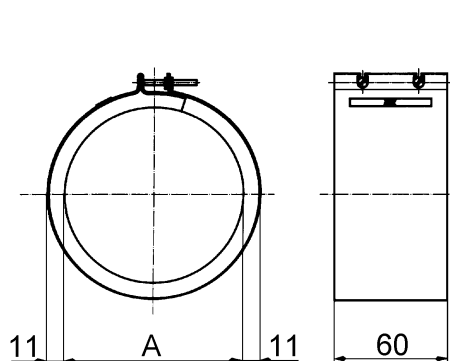

A

400

Widok w stanie zabudowanym, dostawa realizowana jest w postaci wyprostowanej