

EVR 26



Krótki opis

Wentylator okienny do nawiewu i wywiewu powietrza.

Numer katalogowy

0080.0816

Dane Techniczne

Wydajność powietrza	650 m ³ /h
Prędkość obrotów	1.365 1/min
Kierunek powietrza	Nawiew
Wydajność nominalna	35 W
Pobór mocy	40 W
I _{Nom}	0,17 A
I _{Max}	0,19 A
Ciężar	4,62
Poziom ciśnienia akustycznego	55 dB(A)
Jednostka opakowaniowa	1 sztuka
Asortyment	C
GTIN (EAN)	4012799808169

Poziomy mocy akustycznej w paśmie oktawy

	63 Hz	125 Hz	250 Hz	500 Hz	1 kHz	2 kHz	4 kHz	8 kHz	Ogółem
L _{WA7} , wysokości (dB(A))	-	-	-	-	-	-	-	-	63

L_{WA7}= Poziom mocy akustycznej obudowy i wolnego wlotu w dB

EVR 26

Rysunek wymiarowy [mm]

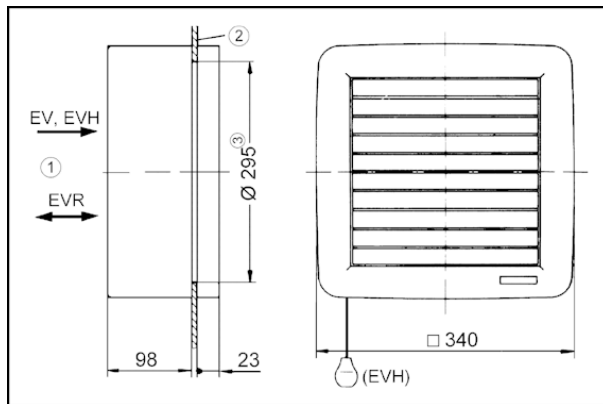

- ① Wewnątrz
- ② Szyba okienna
- ③ Wycięcie w szybie: \varnothing 285 mm