

Krótki opis

Noga do montażu wentylatorów EZL/DZL i EZR/DZR do ścian, sufitów lub na konsolach, DN 350

Numer katalogowy

0036.0072

Dane Techniczne

Materiał	Blacha stalowa, cynkowana
Ciężar	0,56 kg
Ciężar z opakowaniem	1,1 kg
Przystosowane do wielkości nominalnej	350 mm
Szerokość	319 mm
wysokość	100 mm
Głębokość	40 mm
Szerokość z opakowaniem	319 mm
Wysokość z opakowaniem	100 mm
Głębokość z opakowaniem	40 mm
Jednostka opakowaniowa	2 szt.
Asortyment	C
GTIN (EAN)	4012799360728

Rysunek wymiarowy [mm]

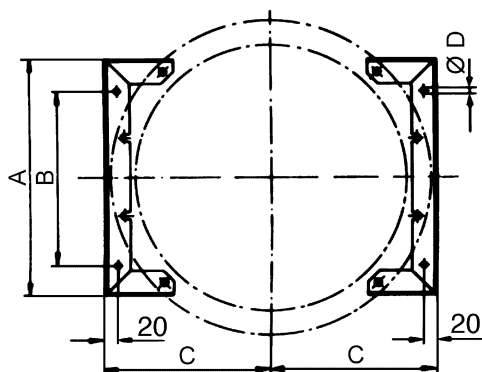

A	B	C	D
319	224	226	7