

FU 40

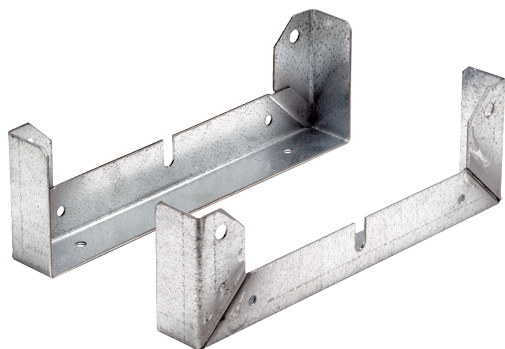

Krótki opis

Noga do montażu wentylatorów EZL/DZL i EZR/DZR do ścian, sufitów lub na konsolach, DN 400

Numer katalogowy

0036.0073

Dane Techniczne

Materiał	Blacha stalowa, cynkowana
Ciężar	0,61 kg
Ciężar z opakowaniem	1,27 kg
Przystosowane do wielkości nominalnej	400 mm
Szerokość	350 mm
wysokość	108 mm
Głębokość	40 mm
Szerokość z opakowaniem	350 mm
Wysokość z opakowaniem	108 mm
Głębokość z opakowaniem	40 mm
Jednostka opakowaniowa	2 szt.
Asortyment	C
GTIN (EAN)	4012799360735

Rysunek wymiarowy [mm]

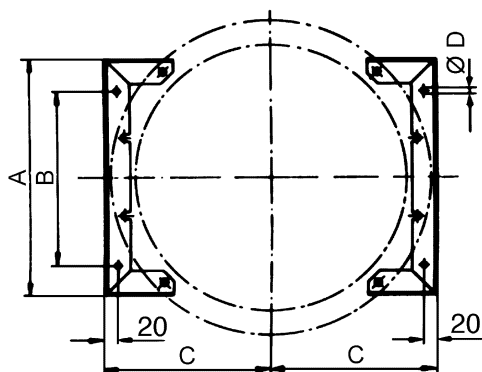

A	B	C	D
350	250	249	7