

Krótki opis

Noga do montażu wentylatorów EZL/DZL i EZR/DZR do ścian, sufitów lub na konsolach, DN 560

Numer katalogowy

0036.0076

Dane Techniczne

Materiał	Blacha stalowa, cynkowana
Ciężar	1,03 kg
Ciężar z opakowaniem	2,06 kg
Przystosowane do wielkości nominalnej	560 mm
Szerokość	485 mm
wysokość	138 mm
Głębokość	40 mm
Szerokość z opakowaniem	485 mm
Wysokość z opakowaniem	138 mm
Głębokość z opakowaniem	40 mm
Jednostka opakowaniowa	2 szt.
Asortyment	C
GTIN (EAN)	4012799360766

Rysunek wymiarowy [mm]

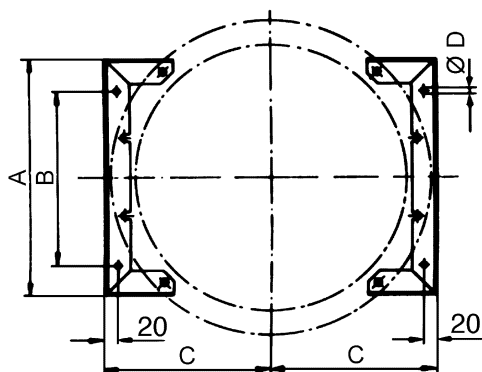

A	B	C	D
485	370	345	11