

Krótki opis

Noga do montażu wentylatorów EZL/DZL i EZR/DZR do ścian, sufitów lub na konsolach, DN 600

Numer katalogowy

0036.0077

Dane Techniczne

Materiał	Blacha stalowa, cynkowana
Ciężar	1,1 kg
Ciężar z opakowaniem	2,23 kg
Przystosowane do wielkości nominalnej	600 mm
Szerokość	517 mm
wysokość	145 mm
Głębokość	40 mm
Szerokość z opakowaniem	517 mm
Wysokość z opakowaniem	145 mm
Głębokość z opakowaniem	40 mm
Jednostka opakowaniowa	2 szt.
Asortyment	C
GTIN (EAN)	4012799360773

Rysunek wymiarowy [mm]

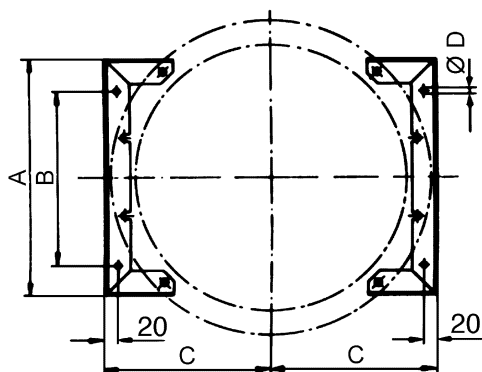

A	B	C	D
517	400	345	11