



Krótki opis

Króciec współpracujący do montażu złączy elastycznych DN 200 w kanałach wentylacyjnych.

Numer katalogowy

0055.0168

Dane Techniczne

Materiał	Blacha stalowa, cynkowana
Ciężar	0,6 kg
Ciężar z opakowaniem	0,61 kg
Na złącze elastyczne wielkości nominalnej	200 mm
Szerokość	254 mm
wysokość	254 mm
Głębokość	50 mm
Szerokość z opakowaniem	254 mm
Wysokość z opakowaniem	254 mm
Głębokość z opakowaniem	50 mm
Jednostka opakowaniowa	1 sztuka
Asortyment	C
GTIN (EAN)	4012799551683

Rysunek wymiarowy [mm]

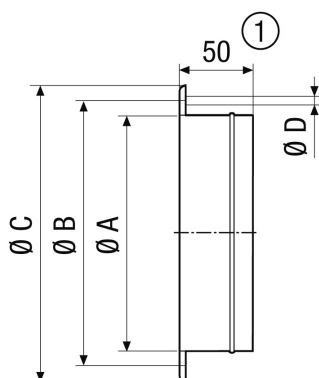

A	B	C	D
210	235	254	8

① GS 56: 55 mm