

GS 25



Krótki opis

Króciec współpracujący do montażu złączy elastycznych DN 250 w kanałach wentylacyjnych.

Numer katalogowy

0055.0169

Dane Techniczne

Materiał	Blacha stalowa, cynkowana
Ciężar	0,48 kg
Ciężar z opakowaniem	0,5 kg
Na złącze elastyczne wielkości nominalnej	250 mm
Szerokość	304 mm
wysokość	304 mm
Głębokość	8 mm
Szerokość z opakowaniem	304 mm
Wysokość z opakowaniem	304 mm
Głębokość z opakowaniem	8 mm
Jednostka opakowaniowa	1 sztuka
Asortyment	C
GTIN (EAN)	4012799551690

Rysunek wymiarowy [mm]

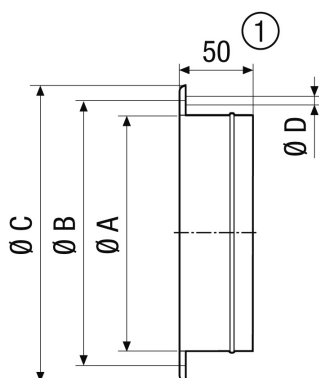

A	B	C	D
263	286	304	8

① GS 56: 55 mm