

GS 45



Krótki opis

Króciec współpracujący do montażu złączy elastycznych DN 450 w kanałach wentylacyjnych.

Numer katalogowy

0055.0173

Dane Techniczne

Materiał	Blacha stalowa, cynkowana
Ciężar	0,86 kg
Ciężar z opakowaniem	0,9 kg
Na złącze elastyczne wielkości nominalnej	450 mm
Szerokość	512 mm
wysokość	512 mm
Głębokość	50 mm
Szerokość z opakowaniem	512 mm
Wysokość z opakowaniem	512 mm
Głębokość z opakowaniem	50 mm
Jednostka opakowaniowa	1 sztuka
Asortyment	C
GTIN (EAN)	4012799551737

Rysunek wymiarowy [mm]

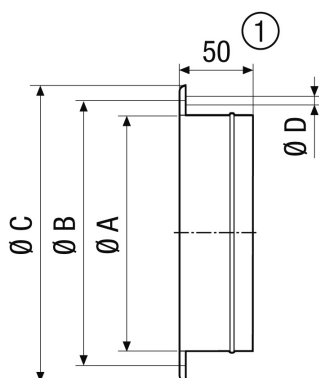

A	B	C	D
458	487	512	10

① GS 56: 55 mm