



Krótki opis

Króciec współpracujący do montażu złączy elastycznych DN 600 w kanałach wentylacyjnych.

Numer katalogowy

0055.0175

Dane Techniczne

Materiał	Blacha stalowa, cynkowana
Ciężar	2,16 kg
Ciężar z opakowaniem	2,2 kg
Na złącze elastyczne wielkości nominalnej	600 mm
Szerokość	710 mm
wysokość	710 mm
Głębokość	50 mm
Szerokość z opakowaniem	710 mm
Wysokość z opakowaniem	710 mm
Głębokość z opakowaniem	50 mm
Jednostka opakowaniowa	1 sztuka
Asortyment	C
GTIN (EAN)	4012799551751

Rysunek wymiarowy [mm]

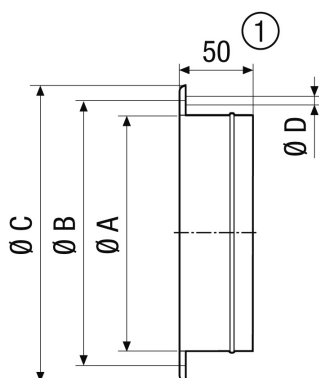

A	B	C	D
613	674	710	14

① GS 56: 55 mm