

KSDA55/110/1200



Krótki opis

Kanałowy tłumik akustyczny 55/110, B = 260,

Numer katalogowy

0092.0470

Dane Techniczne

Materiał obudowy	Błacha stalowa, ocynkowana metodą Sędzimir
Ciężar z opakowaniem	0 kg
Wymiar kanału	110 mm x x 55 mm
Szerokość	260 mm
wysokość	
Głębokość	
Szerokość z opakowaniem	0 mm
Wysokość z opakowaniem	0 mm
Głębokość z opakowaniem	0 mm
Jednostka opakowaniowa	1 sztuka
Asortyment	K
GTIN (EAN)	4012799924708

Rysunek wymiarowy [mm]

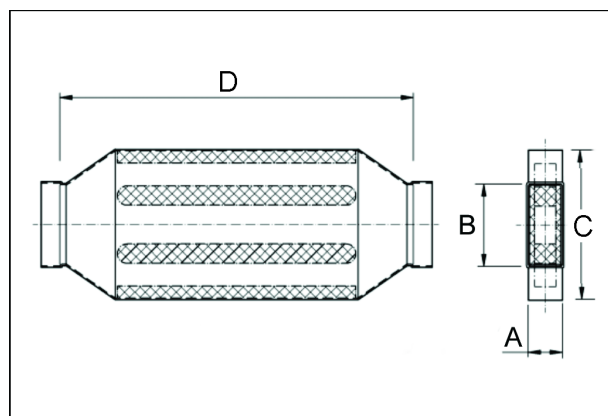

A	B	C	D
55	110	260	1.200