

LAP 22

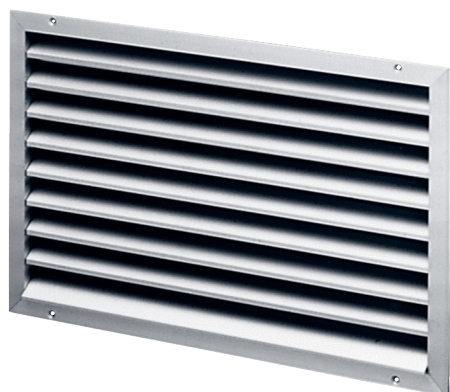

Krótki opis

Kratka zewnętrzna, aluminium, wymiar kanału 500 x 250 mm

Numer katalogowy

0151.0250

Dane Techniczne

Kierunek powietrza	Wentylacja i wyciąg powietrza
Montaż	na zewnątrz
Miejsce montażu	Ściana / kanał
Materiał	Aluminium
Kolor	Aluminium anodowane
Ciężar	4,6 kg
Ciężar z opakowaniem	4,93 kg
Wymiar kanału	500 mm x 250 mm
Szerokość z opakowaniem	600 mm
Wysokość z opakowaniem	110 mm
Głębokość z opakowaniem	330 mm
Jednostka opakowaniowa	1 sztuka
Asortyment	D
GTIN (EAN)	4012799512509

LAP 22

Charakterystyka Straty ciśnienia

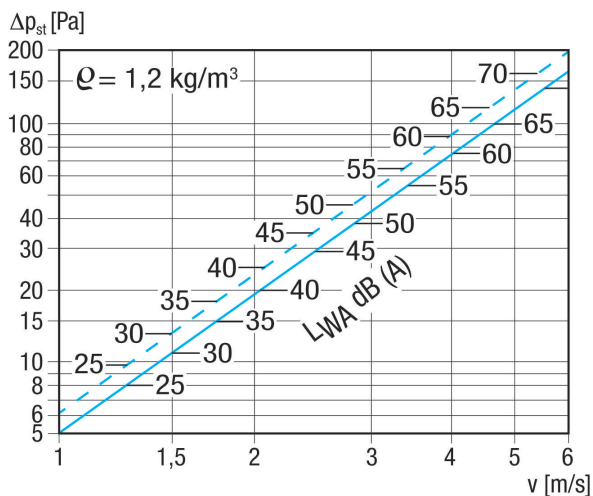

Linia kreskowana: spadek ciśnienia ssania
 Linia ciągła: Spadek ciśnienia tłoczenia

Rysunek wymiarowy [mm]

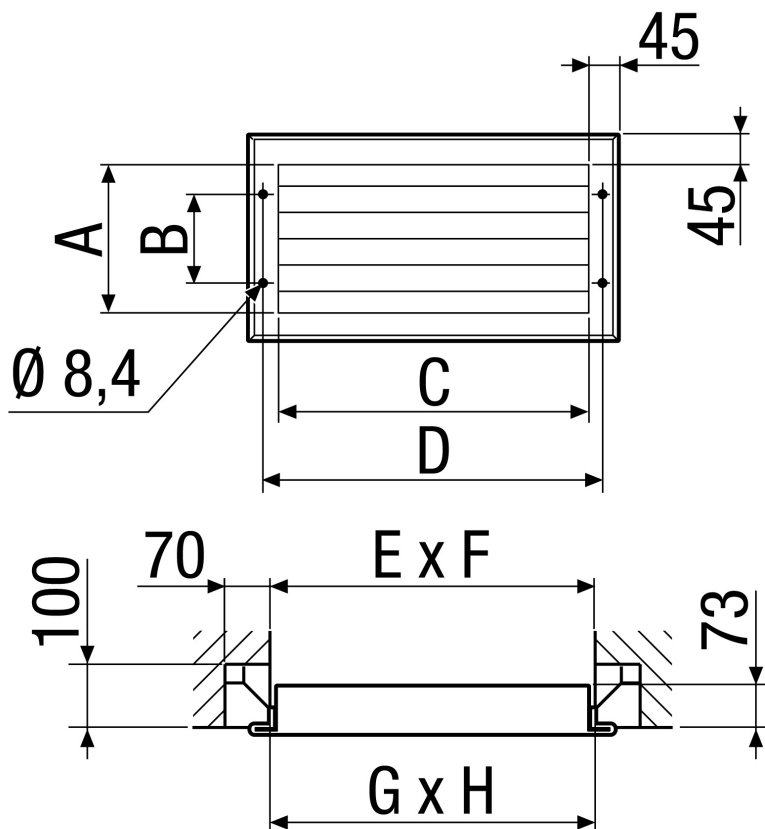

A	B	C	D	E	F	G	H
235	125	485	529	510	260	500	250

