

LD 150



Krótki opis

Uszczelka wargowa do przewodów ze szwem spiralnym, DN 150

Numer katalogowy

0175.0272

Dane Techniczne

Rodzaj montażu	Montaż podtynkowy
Materiał	Kauczuk EPDM
Wielkość nominalna	150 mm
temperatura otoczenia	60 °C
Jednostka opakowaniowa	1 sztuka
Asortyment	K
GTIN (EAN)	4012799752721

LD 150

Rysunek wymiarowy [mm]

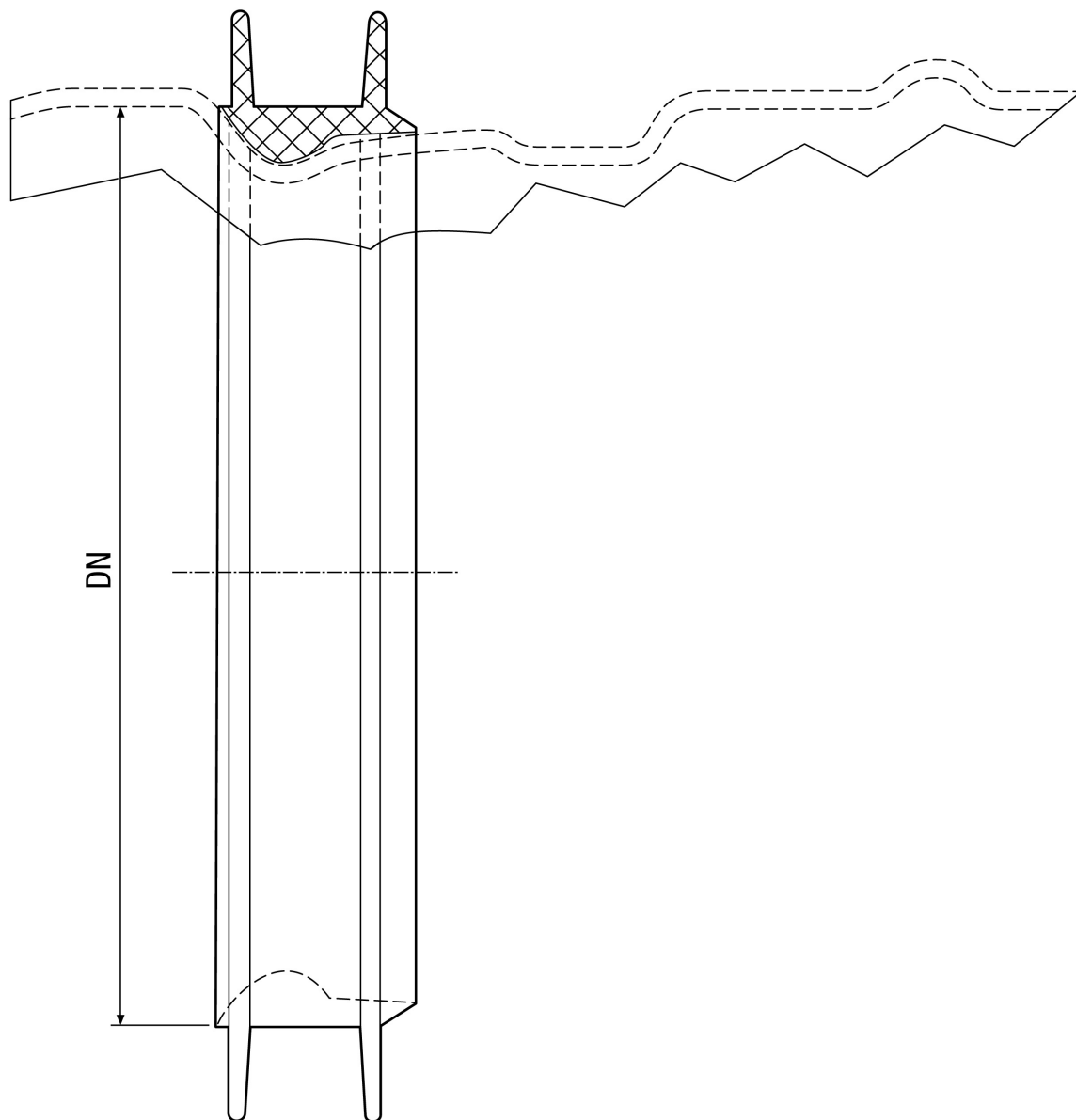

DN
150