

LD 160



Krótki opis

Uszczelka wargowa do przewodów ze szwem spiralnym, DN 160

Numer katalogowy

0175.0273

Dane Techniczne

Rodzaj montażu	Montaż podtynkowy
Materiał	Kauczuk EPDM
Wielkość nominalna	160 mm
temperatura otoczenia	60 °C
Jednostka opakowaniowa	1 sztuka
Asortyment	K
GTIN (EAN)	4012799752738

LD 160

Rysunek wymiarowy [mm]

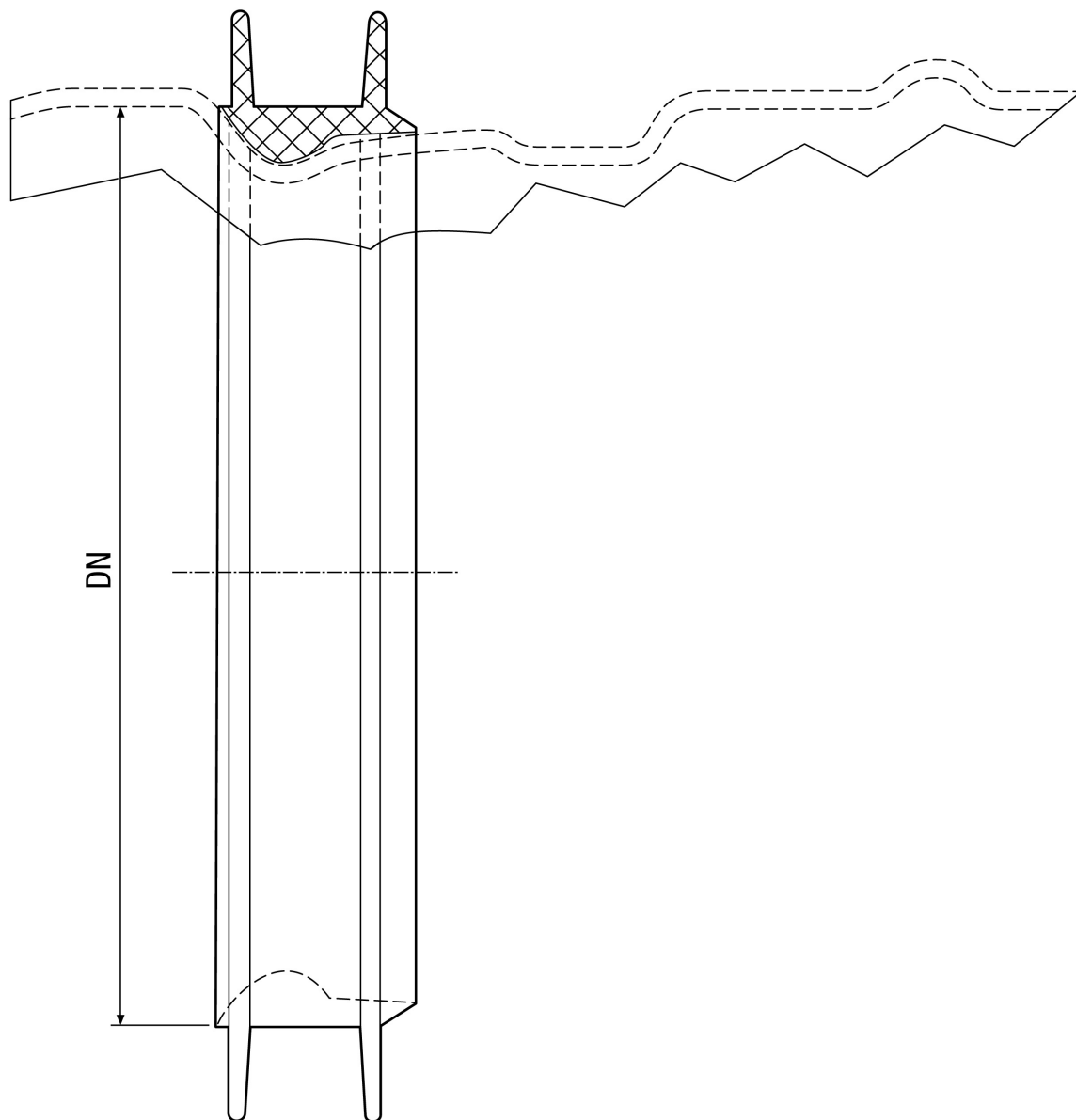

DN
160