

LD 180



Krótki opis

Pokrywa wentylacyjna rury / kształtki, DN 180

Numer katalogowy

0018.0330

Dane Techniczne

Rodzaj montażu	Montaż podtynkowy
temperatura otoczenia	60 °C
Jednostka opakowaniowa	1 sztuka
Asortyment	K
GTIN (EAN)	4012799183303

Rysunek wymiarowy [mm]

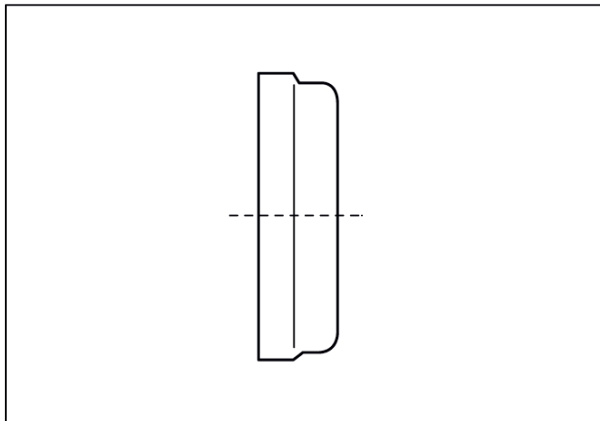

DN

180