

LD 80



Krótki opis

Pokrywa wentylacyjna rury / kształtki, DN 80

Numer katalogowy

0018.0325

Dane Techniczne

Rodzaj montażu	Montaż podtynkowy
temperatura otoczenia	60 °C
Jednostka opakowaniowa	1 sztuka
Asortyment	K
GTIN (EAN)	4012799183259

Rysunek wymiarowy [mm]

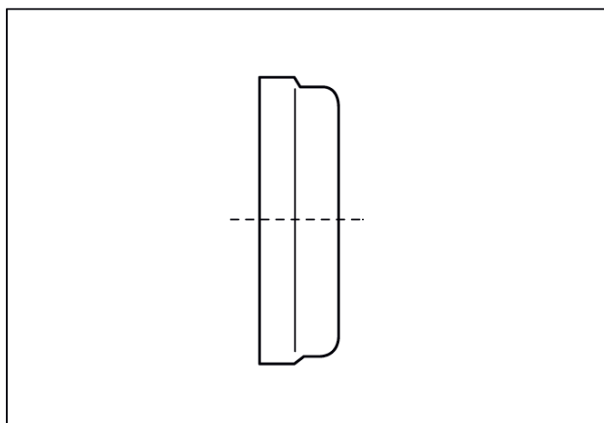

DN

80