

LD 80

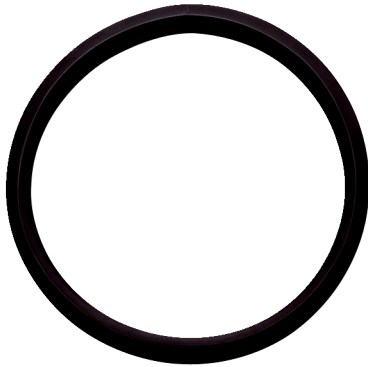

Krótki opis

Uszczelka wargowa do przewodów ze szwem spiralnym, DN 80

Numer katalogowy

0175.0269

Dane Techniczne

Rodzaj montażu	Montaż podtynkowy
Materiał	Kauczuk EPDM
Wielkość nominalna	80 mm
temperatura otoczenia	60 °C
Jednostka opakowaniowa	1 sztuka
Asortyment	K
GTIN (EAN)	4012799752691

LD 80

Rysunek wymiarowy [mm]

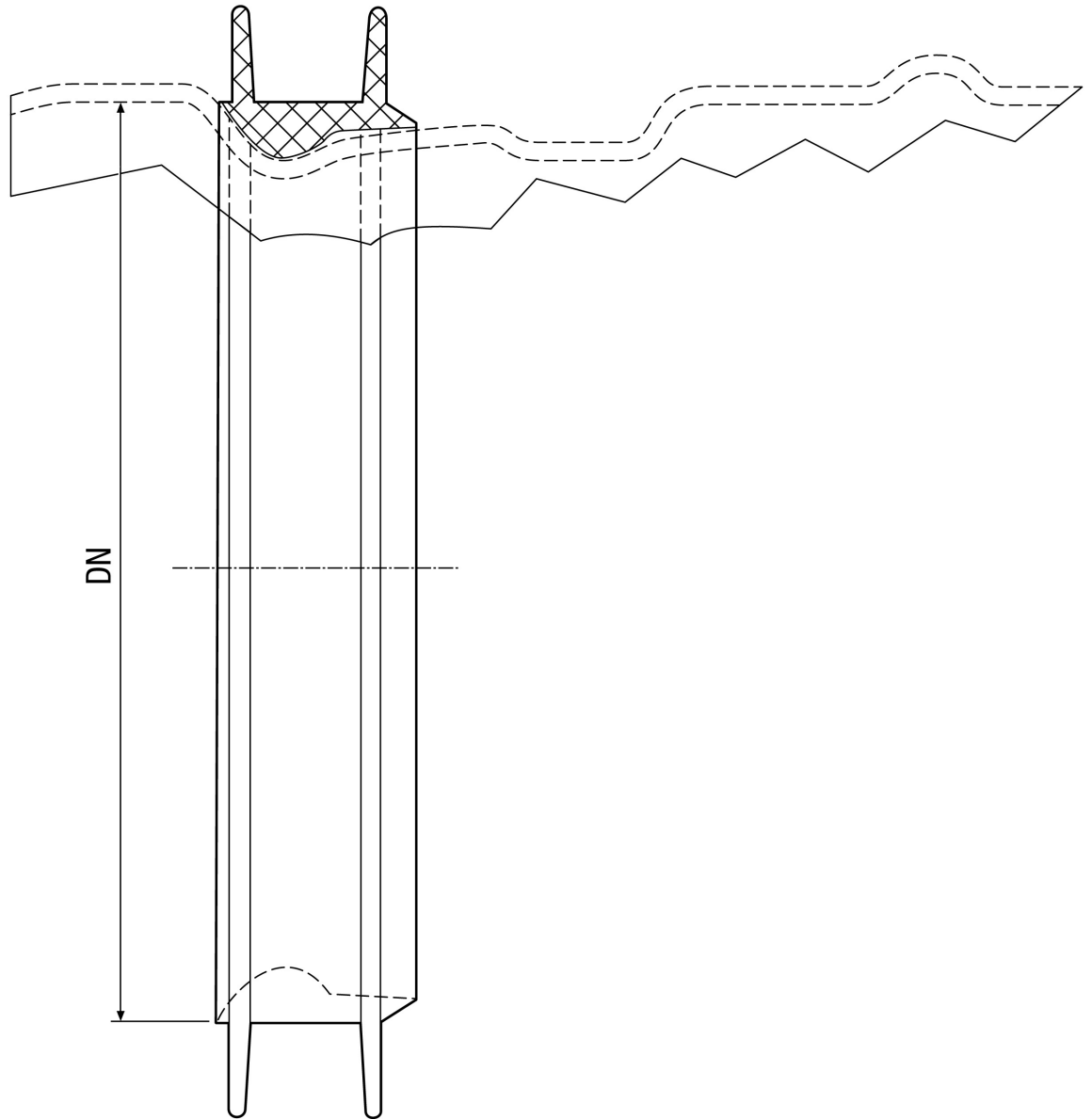

DN
80