

# LZP-R 50



## Krótki opis

Kratka zabezpieczająca przed czynnikami atmosferycznymi ze zredukowanym spadkiem ciśnienia, stalowa blacha ocynkowana, wymiar kanału 800 x 500 mm

Numer katalogowy

0151.0386

## Dane Techniczne

Kierunek powietrza	Wentylacja i wyciąg powietrza
Montaż	na zewnątrz
Miejsce montażu	Ściana / kanał
Materiał	Blacha stalowa, cynkowana
Ciężar	25,8 kg
Ciężar z opakowaniem	28 kg
Wymiar kanału	800 mm x 500 mm
Otwarty przekrój	3.240 cm <sup>2</sup>
Szerokość	1.229 mm
wysokość	575 mm
Głębokość	73 mm
Szerokość z opakowaniem	1.300 mm
Wysokość z opakowaniem	600 mm
Głębokość z opakowaniem	300 mm
Jednostka opakowaniowa	1 sztuka
Asortyment	D
GTIN (EAN)	4012799513865

# LZP-R 50

## Charakterystyka

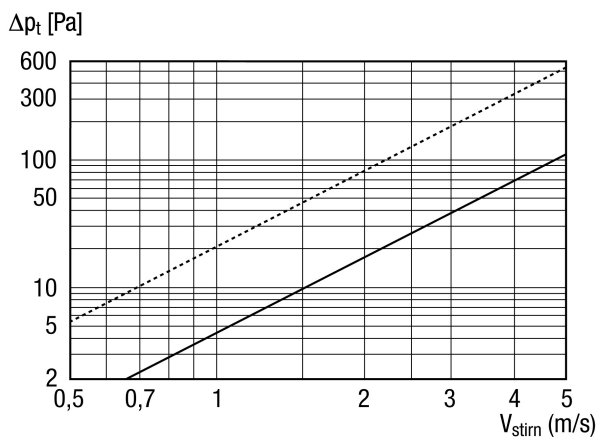

Linia kreskowana: spadek ciśnienia ssania  
 Linia ciągła: Spadek ciśnienia tłoczenia

## Rysunek wymiarowy [mm]

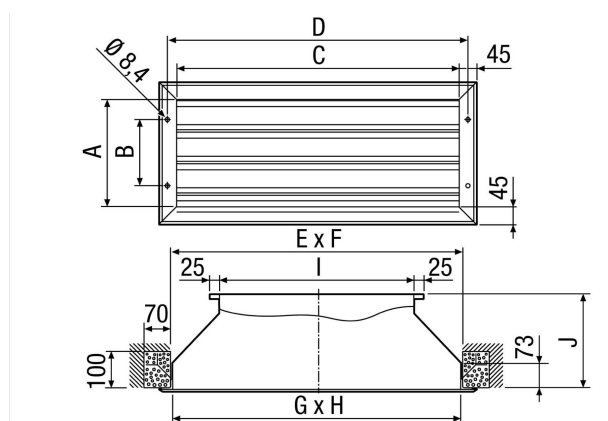

A	B	C	D	E	F	G	H	I	J
485	375	1.185	1.229	1.210	510	1.200	500	800	250