

LZP 31



Krótki opis

Kratka zewnętrzna, stalowa blacha ocynkowana, wymiar kanału 600 x 350 mm

Numer katalogowy

0151.0258

Dane Techniczne

Kierunek powietrza	Wentylacja i wyciąg powietrza
Montaż	na zewnątrz
Miejsce montażu	Ściana / kanał
Materiał	Blacha stalowa, cynkowana
Ciężar	8,48 kg
Ciężar z opakowaniem	8,99 kg
Wymiar kanału	600 mm x 350 mm
Szerokość	629 mm
wysokość	425 mm
Głębokość	73 mm
Szerokość z opakowaniem	690 mm
Wysokość z opakowaniem	440 mm
Głębokość z opakowaniem	90 mm
Jednostka opakowaniowa	1 sztuka
Asortyment	D
GTIN (EAN)	4012799512585

LZP 31

Charakterystyka Straty ciśnienia

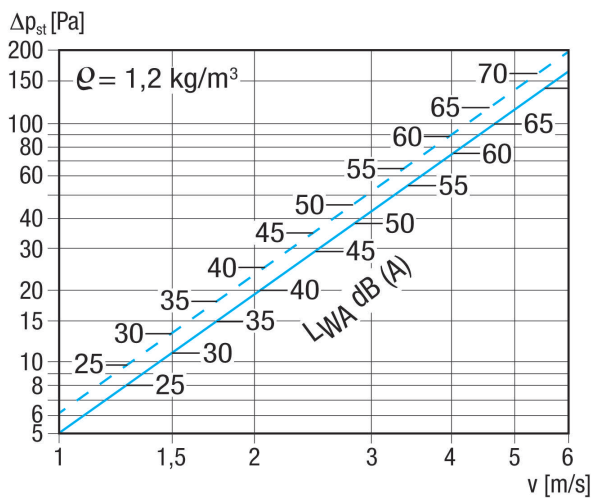

Linia kreskowana: spadek ciśnienia ssania
 Linia ciągła: Spadek ciśnienia tłoczenia

Rysunek wymiarowy [mm]

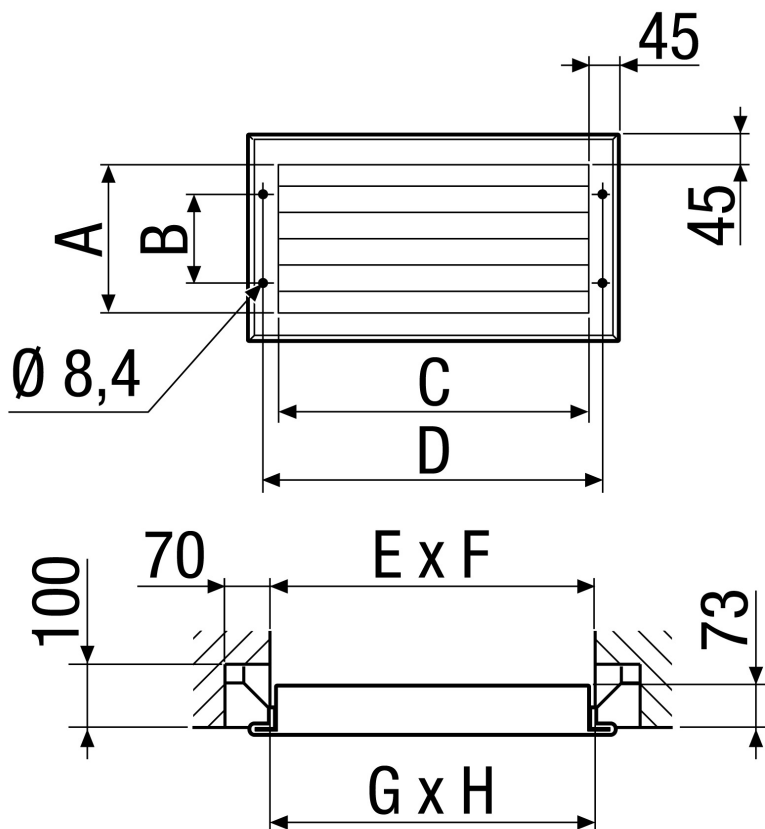

A	B	C	D	E	F	G	H
335	225	585	629	610	360	600	350

PRODUKTARKUSZ DANYCH

LZP 31

