

LZP 50



Krótki opis

Kratka zewnętrzna, stalowa blacha ocynkowana, wymiar kanału 800 x 500 mm

Numer katalogowy

0151.0314

Dane Techniczne

Kierunek powietrza	Wentylacja i wyciąg powietrza
Montaż	na zewnątrz
Miejsce montażu	Ściana / kanał
Materiał	Blacha stalowa, cynkowana
Ciężar	13,8 kg
Ciężar z opakowaniem	14,6 kg
Wymiar kanału	800 mm x 500 mm
Szerokość	829 mm
wysokość	575 mm
Głębokość	73 mm
Szerokość z opakowaniem	890 mm
Wysokość z opakowaniem	620 mm
Głębokość z opakowaniem	110 mm
Jednostka opakowaniowa	1 sztuka
Asortyment	D
GTIN (EAN)	4012799513148

LZP 50

Charakterystyka Straty ciśnienia

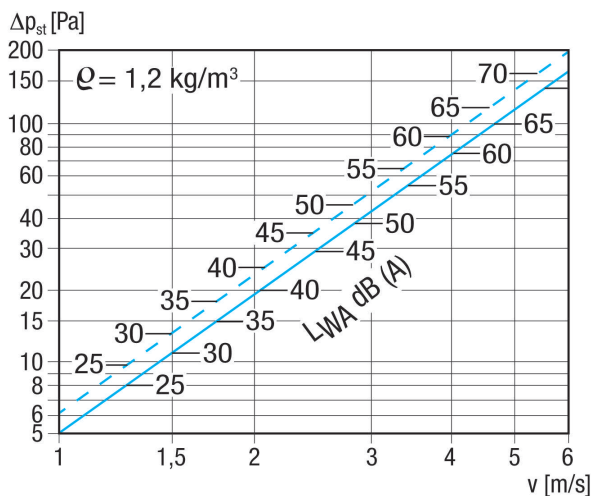

Linia kreskowana: spadek ciśnienia ssania
 Linia ciągła: Spadek ciśnienia tłoczenia

Rysunek wymiarowy [mm]

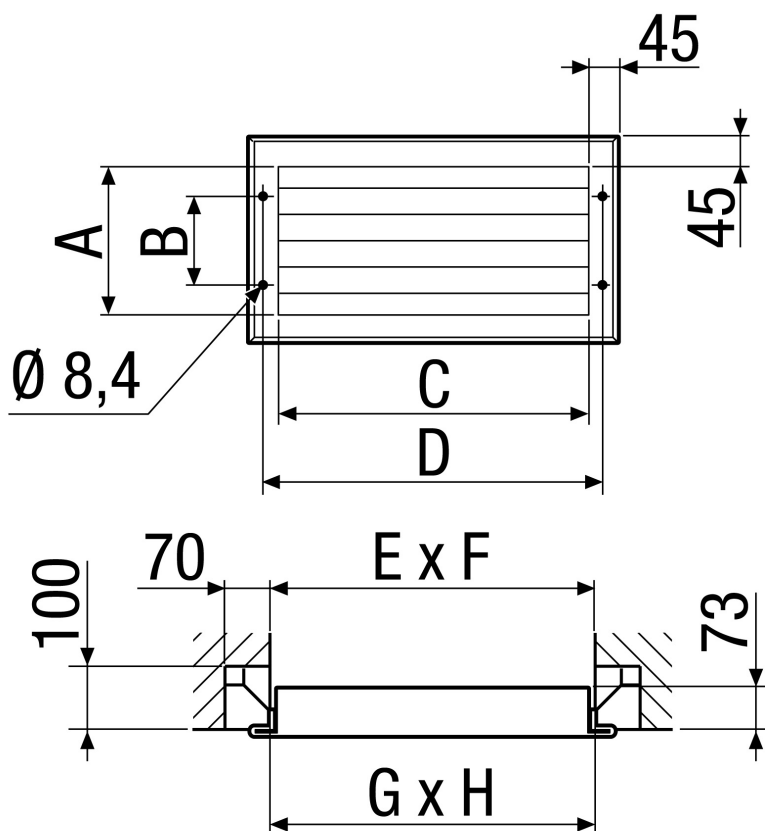

A	B	C	D	E	F	G	H
485	375	785	829	810	510	800	500

PRODUKTARKUSZ DANYCH

LZP 50

