

MF-WE63



Krótki opis

Adapter wsuwany do podłączenia 2 przewodów elastycznych MF-F63 do kolanka MF-W/-WL. 80/150, z 1 zatyczką

Przykłady zastosowań

Dom jednorodzinny, Dom wielorodzinny, Budynki przemysłowe, Budynki biurowe, Modernizacje

Numer katalogowy

0059.0966

Dane Techniczne

Kierunek powietrza	Wentylacja i wyciąg powietrza
Materiał	polipropylen (PP)
Dane dotyczące tworzyw sztucznych	Nie zawierający PCV
Ciężar	0,1 kg
Ciężar z opakowaniem	0,1 kg
Wielkość nominalna	63 mm
Szerokość	149,5 mm
wysokość	79,5 mm
Głębokość	62,5 mm
Szerokość z opakowaniem	149,5 mm
Wysokość z opakowaniem	79,5 mm
Głębokość z opakowaniem	62,5 mm
Jednostka opakowaniowa	1 sztuka
Asortyment	K
GTIN (EAN)	4012799599661

Rysunek wymiarowy [mm]

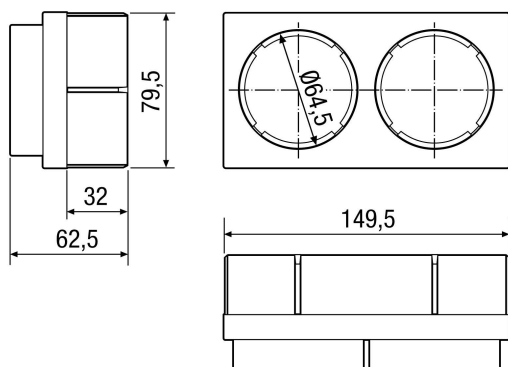

PRODUKTARKUSZ DANYCH

MF-WE63

