

MRI 40-45



Krótki opis

Rama mocująca z nakładkami montażowymi, DN 400 – 450

Numer katalogowy

0073.0041

Dane Techniczne

Materiał	Blacha stalowa
Kolor	srebrny
Ciężar	3,2 kg
Ciężar z opakowaniem	3,2 kg
Długość znamionowa w mm	400-450
Szerokość	630 mm
wysokość	30 mm
Głębokość	600 mm
Szerokość z opakowaniem	630 mm
Wysokość z opakowaniem	30 mm
Głębokość z opakowaniem	600 mm
Jednostka opakowaniowa	1 sztuka
Asortyment	C
GTIN (EAN)	4012799730415

Rysunek wymiarowy [mm]

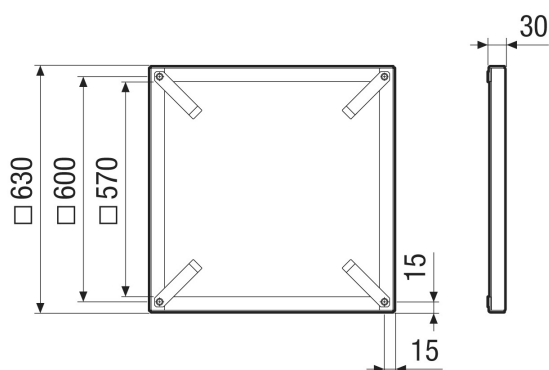

PRODUKTARKUSZ DANYCH

MRI 40-45

