

REDS80/150/80



Krótki opis

Reduktor 80/80 na 150/100, sy-

Numer katalogowy

0055.0701

Dane Techniczne

Materiał	Błacha stalowa, ocynkowana metodą Sędzimir
Ciężar z opakowaniem	0 kg
Wymiar kanału	150 mm x x 80 mm
Redukcja do wymiaru kanału	x/ x org.mozilla.javascript.Undefined@8ed68a
Szerokość z opakowaniem	0 mm
Wysokość z opakowaniem	0 mm
Głębokość z opakowaniem	0 mm
Jednostka opakowaniowa	1 sztuka
Asortyment	K
GTIN (EAN)	4012799557012

Rysunek wymiarowy [mm]

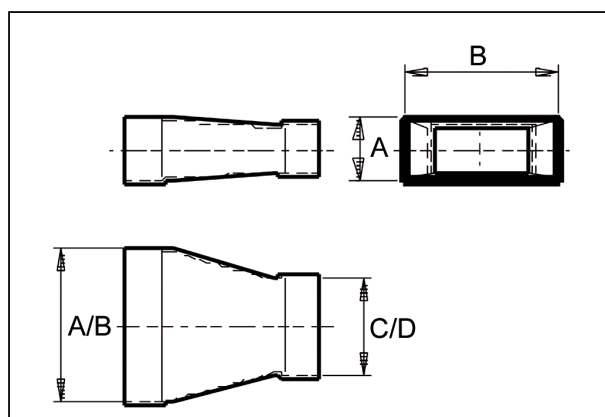

A	B	C	D
80	150	80	100