

RKP 31



Krótki opis

Elektryczna żaluzja kanałowa

Numer katalogowy

0151.0238

Dane Techniczne

Kierunek powietrza	Wentylacja i wyciąg powietrza
Miejsce montażu	kanal
Pozycja montażowa	pionowo / poziomo
Materiał	Blacha stalowa, cynkowana
Ciężar	6,56 kg
Ciężar z opakowaniem	6,86 kg
Typ żaluzji	elektryczny
Wymiar kanału	600 mm x 350 mm
Szerokość	640 mm
wysokość	390 mm
Głębokość	120 mm
Szerokość z opakowaniem	740 mm
Wysokość z opakowaniem	390 mm
Głębokość z opakowaniem	130 mm
Jednostka opakowaniowa	1 sztuka
Asortyment	D
GTIN (EAN)	4012799512387

RKP 31

Charakterystyka Straty ciśnienia

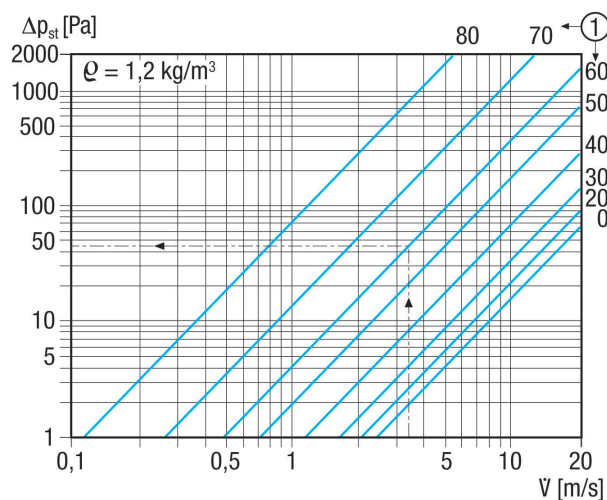

① Pochylenie lamel w stopniach

Rysunek wymiarowy [mm]

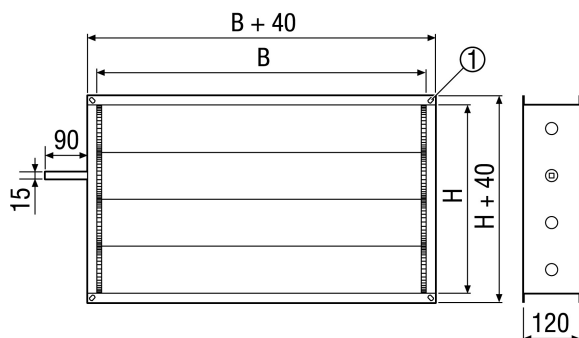

B	H
600	350

① Otwór wzdłużny, 9 x 12 mm