

RSK 160



Krótki opis

Kłapa zwrotna do przewodów ze szwem spiralnym, DN 160

Numer katalogowy

0092.0429

Dane Techniczne

Rodzaj montażu	Montaż podtynkowy
temperatura otoczenia	60 °C
Jednostka opakowaniowa	1 sztuka
Asortyment	K
GTIN (EAN)	4012799924296

Rysunek wymiarowy [mm]

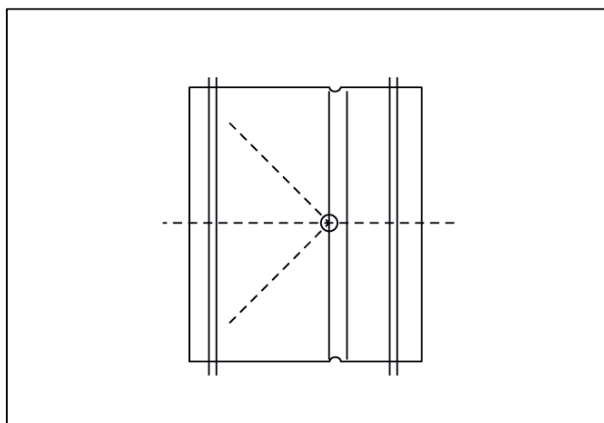

DN

160