

RSK 180



Krótki opis

Kłapa zwrotna do przewodów ze szwem spiralnym, DN 180

Numer katalogowy

0092.0430

Dane Techniczne

Rodzaj montażu	Montaż podtynkowy
temperatura otoczenia	60 °C
Jednostka opakowaniowa	1 sztuka
Asortyment	K
GTIN (EAN)	4012799924302

Rysunek wymiarowy [mm]

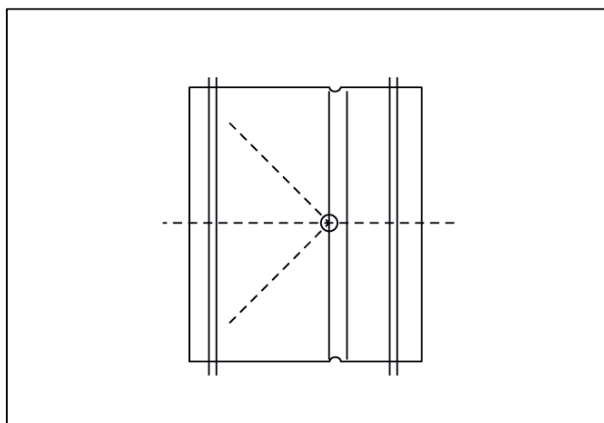

DN

180