

RS 20



Krótki opis

Żaluzja, sterowana ręcznie, DN 200

Numer katalogowy

0151.0338

Dane Techniczne

Kierunek powietrza	Wentylacja i wyciąg powietrza
Montaż	na zewnątrz
Miejsce montażu	Ściana
Pozycja montażowa	pionowo
Materiał	Tworzywo sztuczne, odporne na wpływy atmosferyczne i promieniowanie UV
Kolor	biel drogowa, podobna do RAL 9016
Kolor kłapek	srebrnoszary
Ciężar	0,55 kg
Ciężar z opakowaniem	0,7 kg
Typ żaluzji	elektryczny / manualny
Wielkość nominalna	200 mm
Szerokość	260 mm
wysokość	260 mm
Głębokość	39 mm
Szerokość z opakowaniem	325 mm
Wysokość z opakowaniem	275 mm
Głębokość z opakowaniem	50 mm
temperatura otoczenia	60 °C
Jednostka opakowaniowa	1 sztuka
Asortyment	C
GTIN (EAN)	4012799513384

RS 20

Charakterystyka Straty ciśnienia

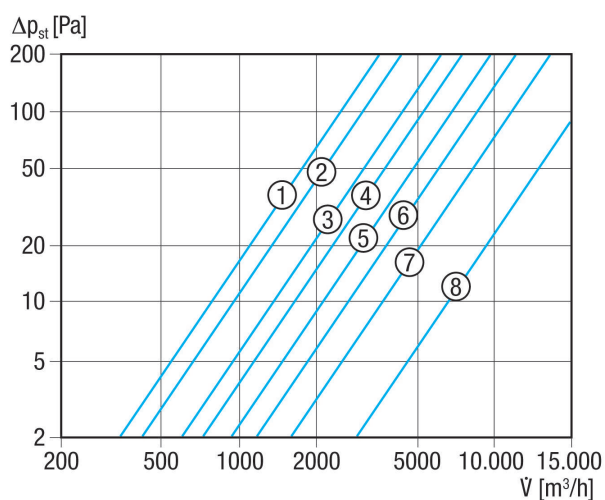

- ① RS 20
- ② RS 25
- ③ RS 30
- ④ RS 35
- ⑤ RS 40
- ⑥ RS 45
- ⑦ RS 50
- ⑧ RS 60

Rysunek wymiarowy [mm]

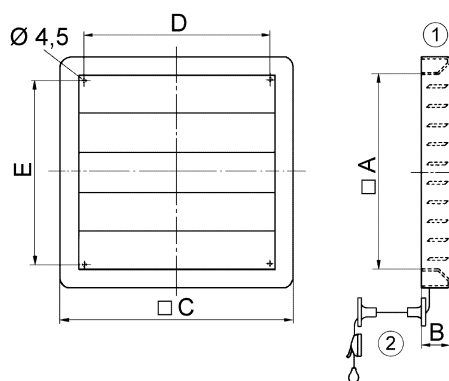

A	B	C	D	E
200	39	260	197	182

- ① Możliwość ustawiania ręcznego
- ② Krążek nawrotny linki pociągowej