

RS 60



Krótki opis

Żaluzja, sterowana ręcznie, DN 600

Numer katalogowy

0151.0345

Dane Techniczne

Kierunek powietrza	Wentylacja i wyciąg powietrza
Montaż	na zewnątrz
Miejsce montażu	Ściana
Pozycja montażowa	pionowo
Materiał	Tworzywo sztuczne, odporne na wpływy atmosferyczne i promieniowanie UV
Kolor	biel drogowa, podobna do RAL 9016
Kolor kłapek	srebrnoszary
Ciężar	3,68 kg
Ciężar z opakowaniem	4,22 kg
Typ żaluzji	elektryczny / manualny
Wielkość nominalna	600 mm
Szerokość	684 mm
wysokość	684 mm
Głębokość	42 mm
Szerokość z opakowaniem	750 mm
Wysokość z opakowaniem	700 mm
Głębokość z opakowaniem	50 mm
temperatura otoczenia	60 °C
Jednostka opakowaniowa	1 sztuka
Asortyment	C
GTIN (EAN)	4012799513452

RS 60

Charakterystyka Straty ciśnienia

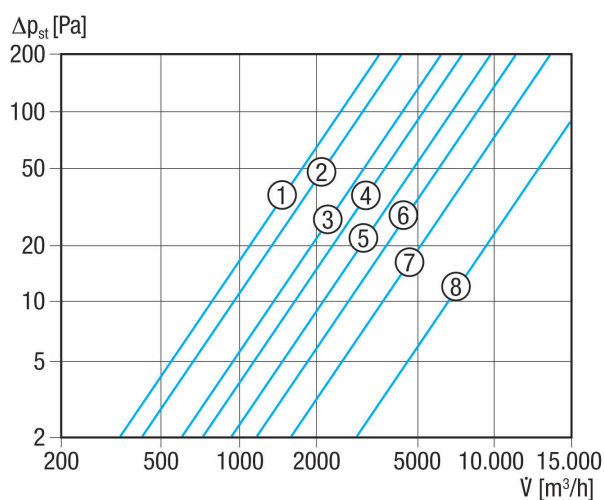

- ① RS 20
- ② RS 25
- ③ RS 30
- ④ RS 35
- ⑤ RS 40
- ⑥ RS 45
- ⑦ RS 50
- ⑧ RS 60

Rysunek wymiarowy [mm]

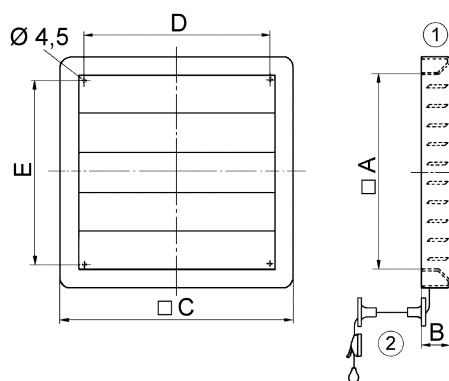

A	B	C	D	E
622	42	684	615	598

- ① Możliwość ustawiania ręcznego
- ② Krążek nawrotny linki pociągowej