

SGR 25

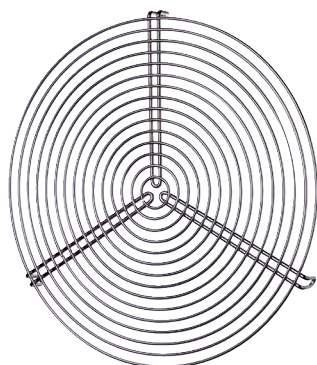

Krótki opis

Kratka ochronna do nawiewu i wyciągu powietrza, metalowa, DN 250

Numer katalogowy

0150.0127

Dane Techniczne

Kierunek powietrza	Wentylacja i wyciąg powietrza
Materiał	Drut, chromianowany
Ciężar	0,3 kg
Ciężar z opakowaniem	0,3 kg
Przystosowane do wielkości nominalnej	250 mm
Szerokość	250 mm
wysokość	250 mm
Głębokość	255 mm
Szerokość z opakowaniem	250 mm
Wysokość z opakowaniem	250 mm
Głębokość z opakowaniem	255 mm
Jednostka opakowaniowa	1 sztuka
Asortyment	C
GTIN (EAN)	4012799501275

SGR 25

Rysunek wymiarowy [mm]

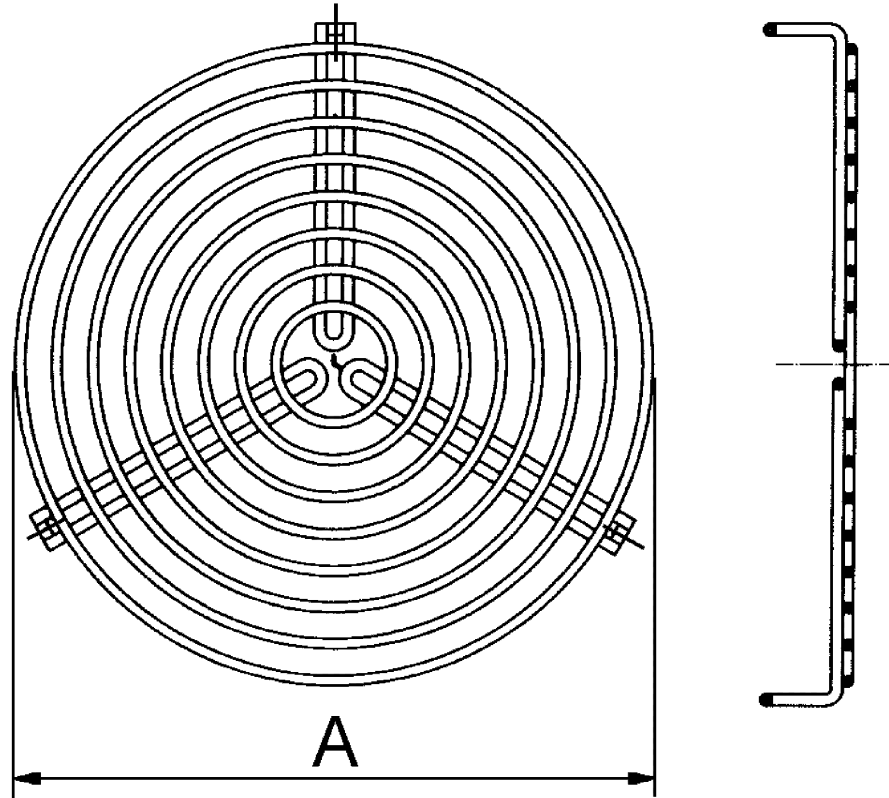

A
250