

SGR 31

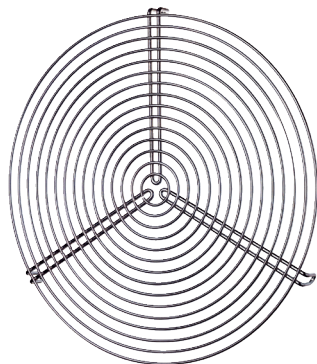

Krótki opis

Kratka ochronna do nawiewu i wyciągu powietrza, metalowa, DN 315

Numer katalogowy

0150.0128

Dane Techniczne

Kierunek powietrza	Wentylacja i wyciąg powietrza
Materiał	Drut, chromianowany
Ciężar	0,48 kg
Ciężar z opakowaniem	0,48 kg
Przystosowane do wielkości nominalnej	315 mm
Szerokość	315 mm
wysokość	315 mm
Głębokość	320 mm
Szerokość z opakowaniem	315 mm
Wysokość z opakowaniem	315 mm
Głębokość z opakowaniem	320 mm
Jednostka opakowaniowa	1 sztuka
Asortyment	C
GTIN (EAN)	4012799501282

SGR 31

Rysunek wymiarowy [mm]

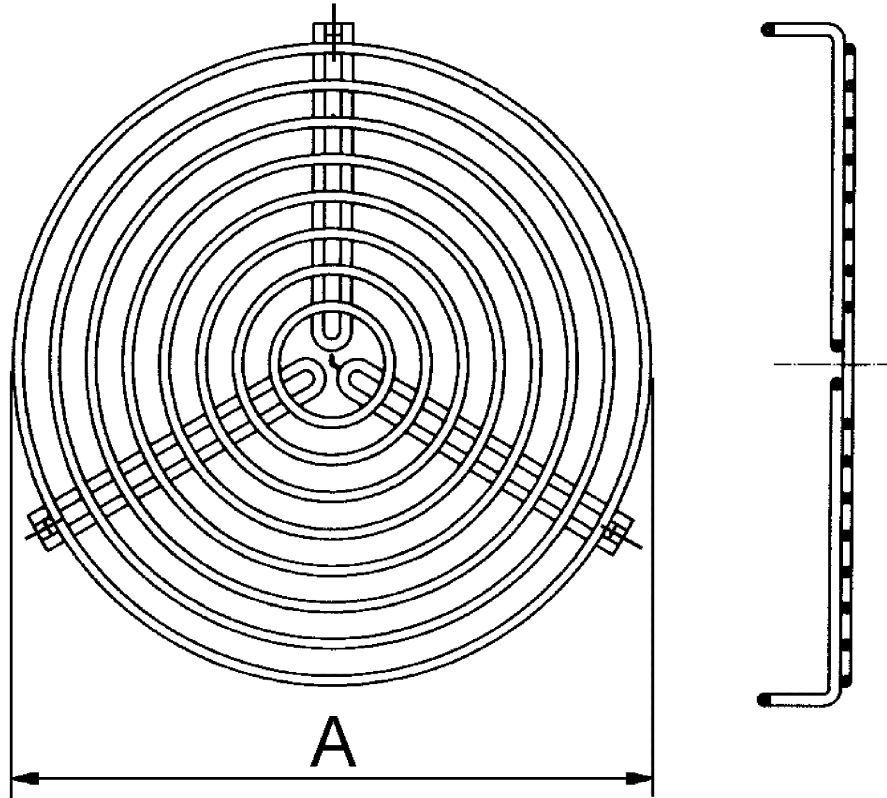

A
315