

SR160-224



Krótki opis

Króciec siodełkowy 90° z uszczelnieniem pierścieniem tocznym do przewodów ze szwem spiralnym, DN 160 / 180-224

Numer katalogowy

0055.0451

Dane Techniczne

Rodzaj montażu	Montaż podtynkowy
temperatura otoczenia	60 °C
Jednostka opakowaniowa	1 sztuka
Asortyment	K
GTIN (EAN)	4012799554516

Rysunek wymiarowy [mm]

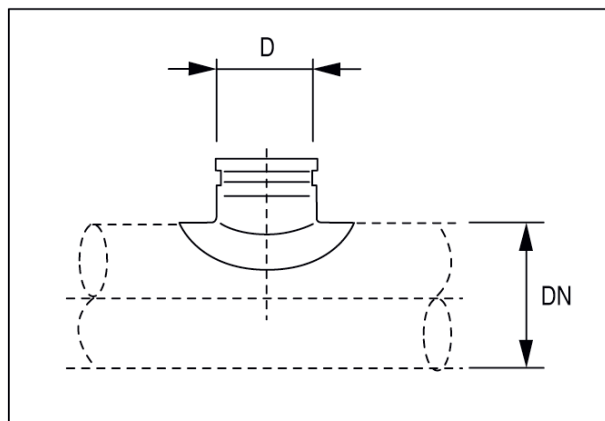

DN	D
-44	160