

SVF 150



Krótki opis

Łącznik wtykowy dla kształtki, DN 150

Numer katalogowy 0055.0052

Dane Techniczne

Rodzaj montażu	Montaż podtynkowy
Materiał	Blacha stalowa
Wielkość nominalna	150 mm
temperatura otoczenia	60 °C
Jednostka opakowaniowa	1 sztuka
Asortyment	K
GTIN (EAN)	4012799550525

Rysunek wymiarowy [mm]

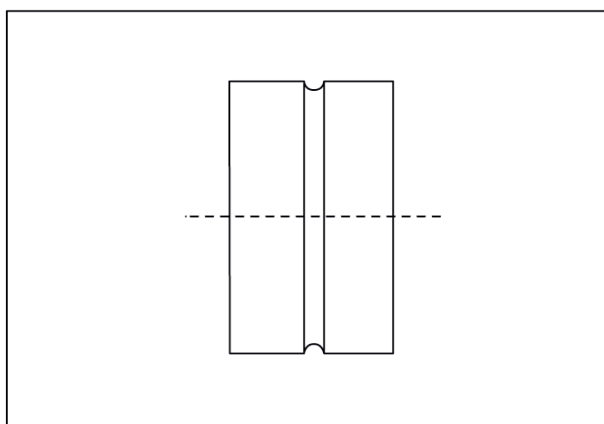

DN

150