

# TFE 16-7



## Krótki opis

Filtr powietrza do montażu w kanale, DN 160

Numer katalogowy

0149.0052

## Dane Techniczne

Pozycja montażowa	pionowo / poziomo
Materiał obudowy	Blacha stalowa, cynkowana
Ciężar	4,03 kg
Ciężar z opakowaniem	4,55 kg
Typ filtra	Filtr pyłu i pyłków
Klasa filtra	ISO ePM1 50 % (F7)
Wielkość nominalna	160 mm
Szerokość	360 mm
wysokość	330 mm
Głębokość	300 mm
Szerokość z opakowaniem	405 mm
Wysokość z opakowaniem	405 mm
Głębokość z opakowaniem	415 mm
temperatura otoczenia	80 °C
Jednostka opakowaniowa	1 sztuka
Asortyment	C
GTIN (EAN)	4012799490524

# TFE 16-7

## Charakterystyka Straty ciśnienia

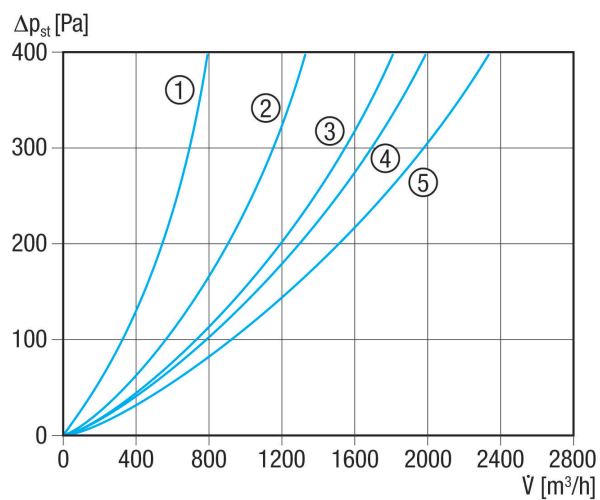

- ① TFE 10-7 do TFE 16-7
- ② TFE 20-7
- ③ TFE 25-7
- ④ TFE 31-7 i TFE 35-7
- ⑤ TFE 40-7

## Rysunek wymiarowy [mm]

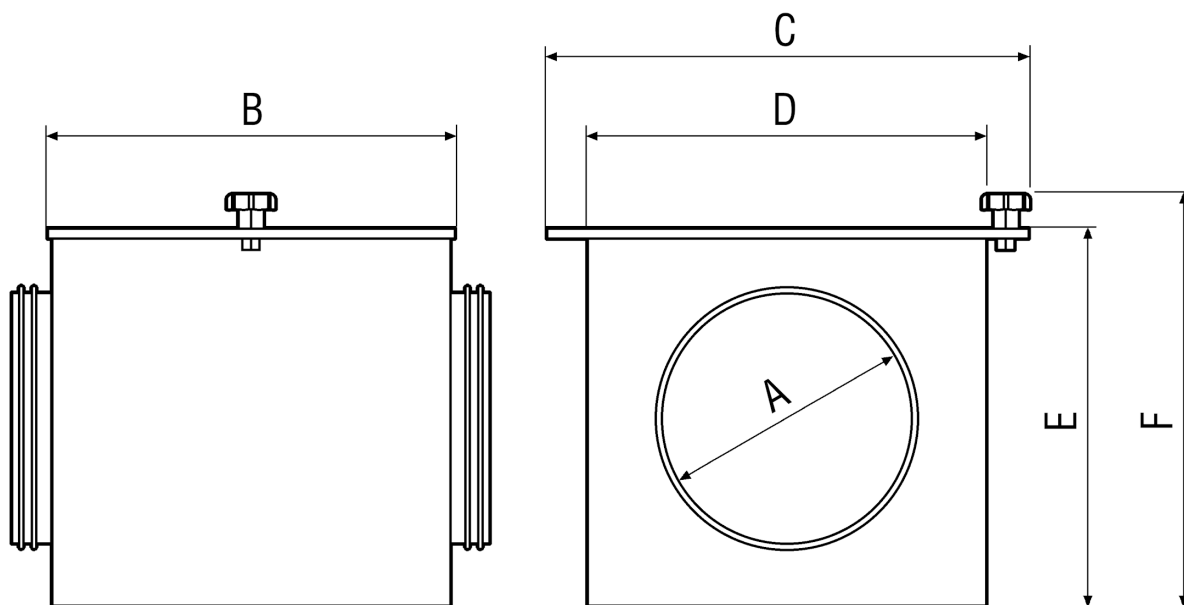



# TFE 16-7

A	B	C	D	E	F
160	300	360	300	300	330