

TFE 40-5



Krótki opis

Filtr powietrza do montażu w kanale, DN 400

Numer katalogowy

0149.0066

Dane Techniczne

Pozycja montażowa	pionowo / poziomo
Materiał obudowy	Blacha stalowa, cynkowana
Ciężar	8,73 kg
Ciężar z opakowaniem	10,68 kg
Klasa filtra	F5
Wielkość nominalna	400 mm
Szerokość	560 mm
wysokość	530 mm
Głębokość	300 mm
Szerokość z opakowaniem	800 mm
Wysokość z opakowaniem	610 mm
Głębokość z opakowaniem	410 mm
temperatura otoczenia	80 °C
Jednostka opakowaniowa	1 sztuka
Asortyment	C
GTIN (EAN)	4012799490661

TFE 40-5

Charakterystyka Straty ciśnienia

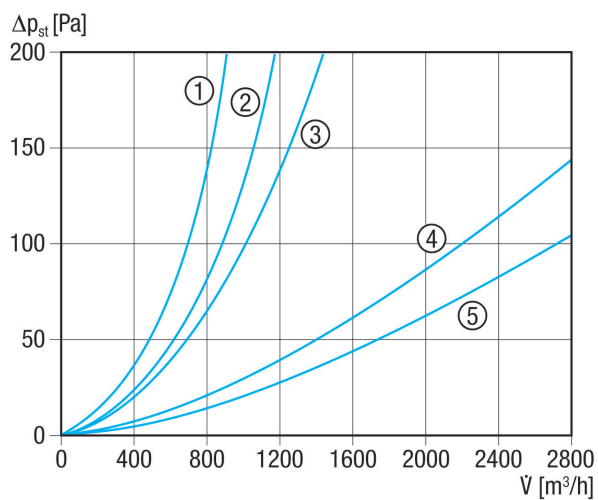

- ① TFE 10-5 do TFE 16-5
- ② TFE 20-5
- ③ TFE 25-5
- ④ TFE 31-5 i TFE 35-5
- ⑤ TFE 40-5

Rysunek wymiarowy [mm]

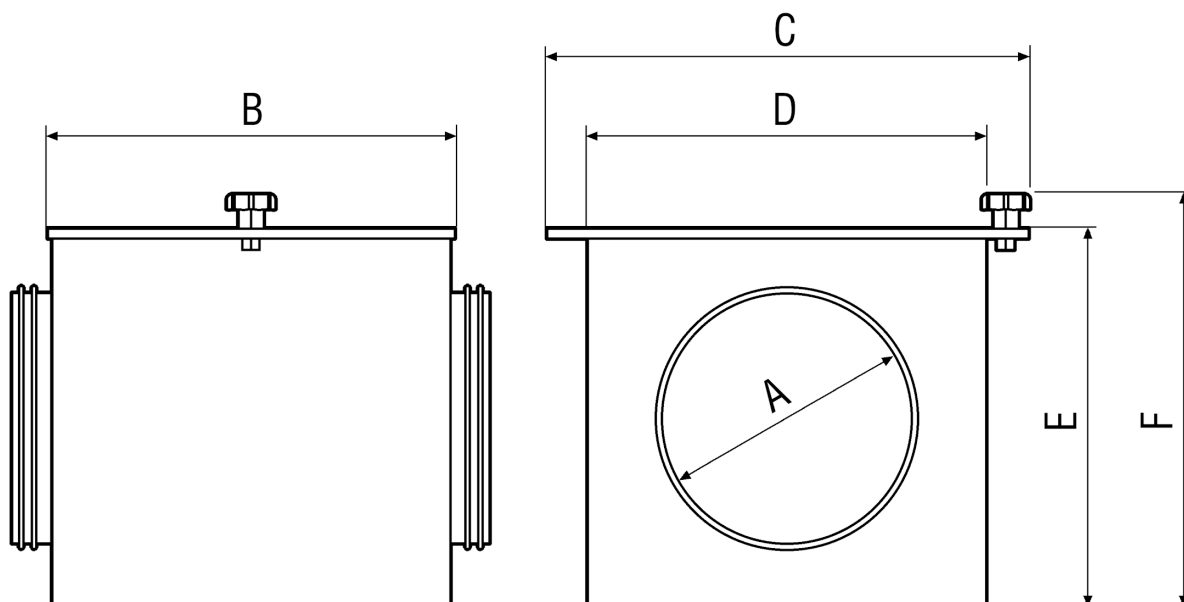



TFE 40-5

A	B	C	D	E	F
400	300	560	500	500	530