

# TFP 25-7



## Krótki opis

Filtr powietrza ISO ePM1 80% (F7) do montażu w kanale, wymiary kanału 500 mm x 300 mm

Numer katalogowy

0149.0068

## Dane Techniczne

Miejsce montażu	kanal
Pozycja montażowa	pionowo / poziomo
Materiał obudowy	Blacha stalowa, cynkowana
Ciężar	9,16 kg
Ciężar z opakowaniem	9,2 kg
Typ filtra	Filtr pyłu i pyłków
Klasa filtra	ISO ePM1 80 % (F7)
Wymiar kanału	500 mm x 300 mm
Szerokość	540 mm
wysokość	340 mm
Głębokość	500 mm
Szerokość z opakowaniem	540 mm
Wysokość z opakowaniem	340 mm
Głębokość z opakowaniem	500 mm
Temperatura powietrza przetłaczanego przy $I_{Max}$	70 °C
Jednostka opakowaniowa	1 sztuka
Asortyment	D
GTIN (EAN)	4012799490685

# TFP 25-7

## Charakterystyka Straty ciśnienia TFP-7

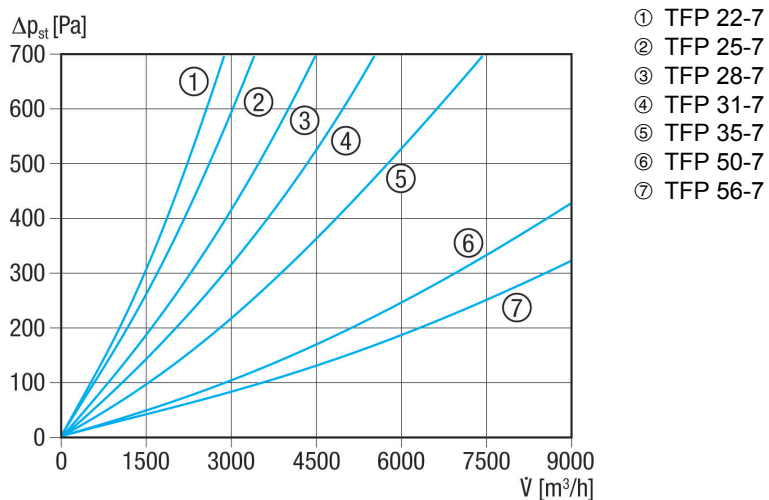

## Rysunek wymiarowy [mm]

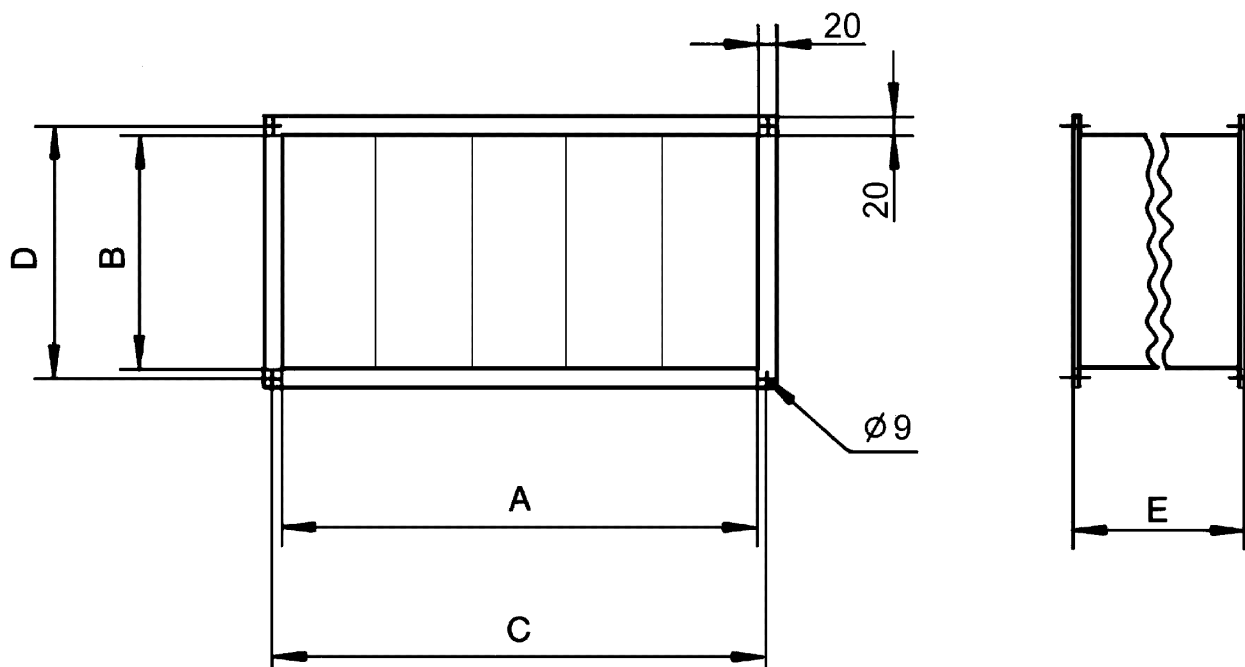

A	B	C	D	E
500	300	520	320	500

PRODUKTARKUSZ DANYCH

TFP 25-7

