

TFP 31



Krótki opis

Filtr powietrza ISO Coarse 85% (G4) do montażu w kanale, wymiary kanału 600 mm x 350 mm

Numer katalogowy

0149.0034

Dane Techniczne

Miejsce montażu	kanal
Pozycja montażowa	pionowo / poziomo
Materiał obudowy	Blacha stalowa, cynkowana
Ciężar	12,75 kg
Ciężar z opakowaniem	12,8 kg
Klasa filtra	ISO Coarse 85 % (G4)
Wymiar kanału	600 mm x 350 mm
Szerokość	640 mm
wysokość	390 mm
Głębokość	600 mm
Szerokość z opakowaniem	640 mm
Wysokość z opakowaniem	390 mm
Głębokość z opakowaniem	600 mm
Temperatura powietrza przetłaczanego przy I_{Max}	70 °C
Jednostka opakowaniowa	1 sztuka
Asortyment	D
GTIN (EAN)	4012799490340

TFP 31

Charakterystyka Straty ciśnienia TFP

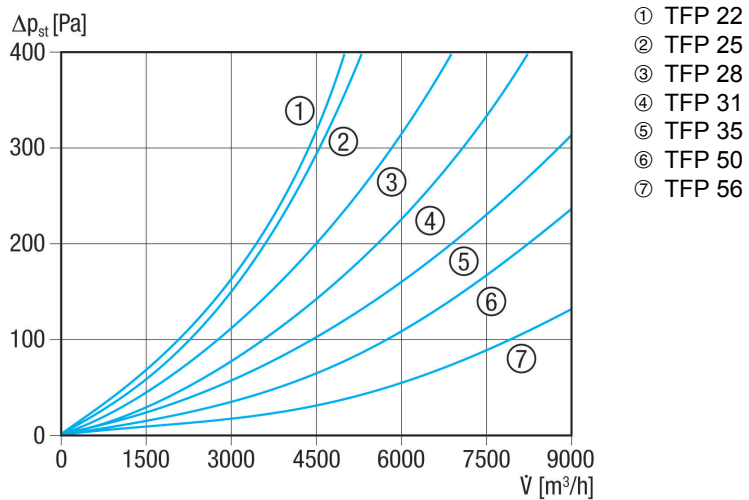

Rysunek wymiarowy [mm]

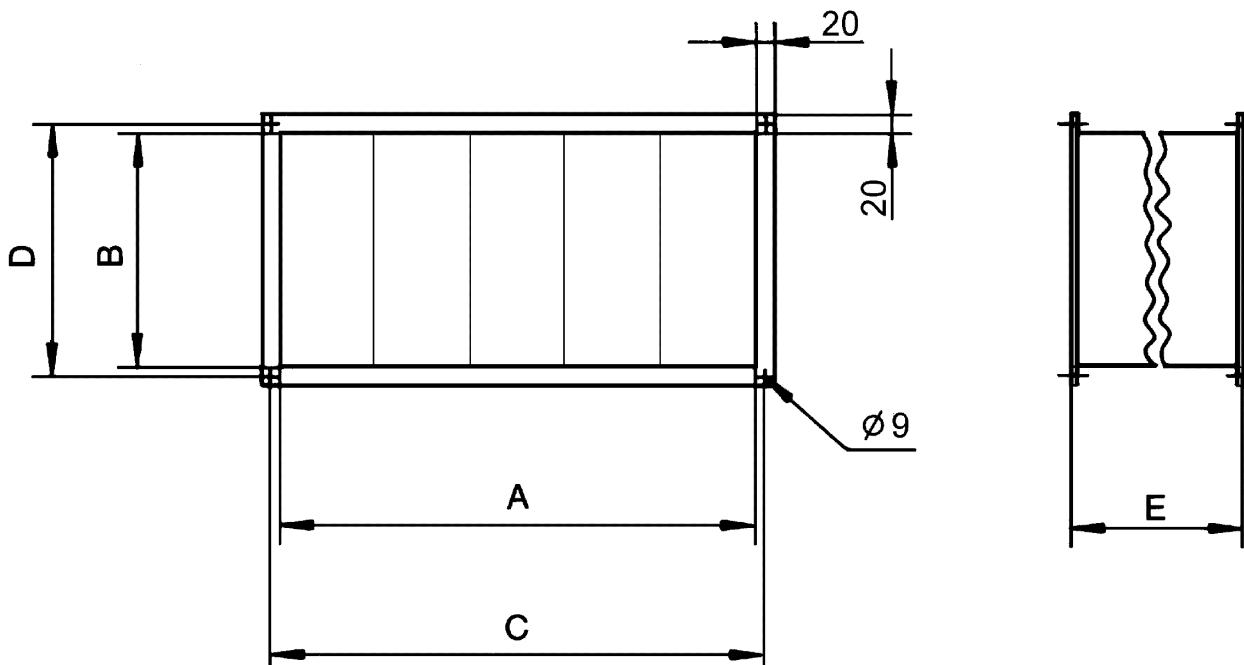

A	B	C	D	E
600	350	620	370	600

PRODUKTARKUSZ DANYCH

TFP 31

