

USAN80/200/125



Krótki opis

Asymetryczna złączka przejściowa 80/200 na D=125 mm, blacha stalowa, ocynkowana metodą Sędzimira, odpowiednia do połączenia z wsuwany adapterem MF-WE

Numer katalogowy

0055.0672

Dane Techniczne

Rodzaj montażu	Montaż podtynkowy
Materiał	Blacha stalowa, ocynkowana metodą Sędzimira
Ciężar	0,58 kg
Ciężar z opakowaniem	0,58 kg
Wielkość nominalna	125 mm
Wymiar kanału	200 mm x x 80 mm
Szerokość	200 mm
wysokość	200 mm
Głębokość	130 mm
Szerokość z opakowaniem	200 mm
Wysokość z opakowaniem	200 mm
Głębokość z opakowaniem	130 mm
Jednostka opakowaniowa	1 sztuka
Asortyment	K
GTIN (EAN)	4012799556725

Rysunek wymiarowy [mm]

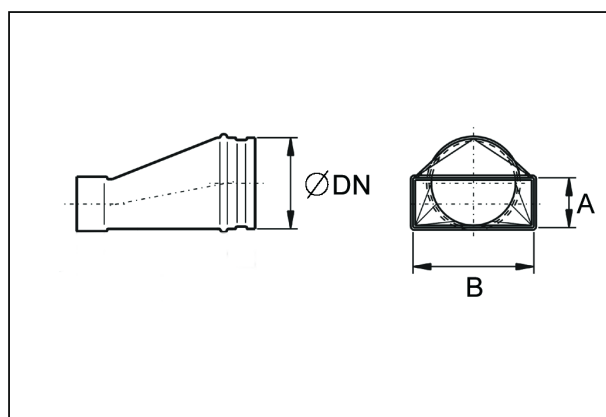

DN	A	B
125	80	200

PRODUKTARKUSZ DANYCH

USAN80/200/125

